

Originalfassung

DE BETRIEBSANLEITUNG

HOBELMESSERSCHLEIFMASCHINE

Übersetzung / Translation

EN USER MANUAL

PLANER KNIFE SHARPENER

ES INSTRUCCIONES DE SERVICIO

**AFILADORA DE CUCHILLAS DE
CEPILLADORA**

FR MANUEL D'UTILISATION

AFFÛTEUSE DE LAMES DE RABOT



HMS 700
HMS 1000



1 INHALT / INDEX / ÍNDICE	2
1 INHALT / INDEX / ÍNDICE	2
2 SICHERHEITSSYMBOLS / SAFETY SIGNS / SEÑALES DE SEGURIDAD / SYMBOLES DE SECURITE	4
3 TECHNIK / TECHNIC / TÉCNICA / TECHNIQUE	7
3.1 Komponenten / components / Componentes / Composants	7
3.1.1 Bedienpanel / control panel / Panel de mando / Panneau de commande	8
3.2 Technische Daten / technical data / Datos técnicos / Données techniques	8
4 VORWORT	9
5 SICHERHEIT	10
5.1 Bestimmungsmäßige Verwendung	10
5.2 Sicherheitshinweise	10
5.3 Restrisiken	12
6 MONTAGE	13
6.1 Vorbereitende Tätigkeiten	13
6.1.1 Lieferumfang	13
6.1.2 Der Arbeitsplatz	13
6.1.3 Transport / Ausladen der Maschine	13
6.1.4 Vorbereitung der Oberflächen	13
6.2 Motorinstallation	14
7 ELEKTRISCHER ANSCHLUSS	15
8 BETRIEB	16
8.1 Betriebshinweise	16
8.2 Bedienung	17
9 WARTUNG	18
9.1 Instandhaltung und Wartungsplan	18
9.2 Reinigung	19
9.3 Entsorgung	19
10 FEHLERBEHEBUNG	19
11 PREFACE	20
12 SAFETY	21
12.1 Intended Use	21
12.2 Security instructions	21
12.3 Remaining risk factors	23
13 ASSEMBLY	23
13.1 Preparatory activities	23
13.1.1 Delivery content	23
13.1.2 Workplace requirements	23
13.1.3 Transport	23
13.1.4 Preperation of the surface	24
13.2 Install motors	24
13.3 Power supply	25
14 OPERATION	26
14.1 Operation instructions	26
14.2 Operation	27
15 MAINTENANCE	27
15.1 Maintenance plan	28
15.2 Cleaning	28
15.3 Disposal	28
16 TROUBLE SHOOTING	28
17 PRÓLOGO	29
18 SEGURIDAD	30
18.1 Uso conforme a las especificaciones	30
18.2 Instrucciones de seguridad	30
18.3 Riesgos residuales	32

19 MONTAJE	33
19.1 Tareas preparatorias	33
19.1.1 Volumen de suministro	33
19.1.2 El lugar de trabajo	33
19.1.3 Transporte / descarga de la máquina	33
19.1.4 Preparación de las superficies	33
19.2 Instalación del motor	34
20 CONEXIÓN ELÉCTRICA	35
21 FUNCIONAMIENTO	36
21.1 Instrucciones de funcionamiento	36
21.2 Manejo	37
22 MANTENIMIENTO	38
22.1 Trabajos de mantenimiento y programa de mantenimiento	38
22.2 Limpieza	39
22.3 Eliminación de residuos	39
23 SUBSANACIÓN DE ERRORES	39
24 AVANT-PROPOS	40
25 SECURITE	41
25.1 Utilisation conforme	41
25.2 Consignes de sécurité	41
25.3 Risques résiduels	43
26 MONTAGE	44
26.1 Activités préparatoires	44
26.1.1 Contenu de la livraison	44
26.1.2 Le lieu de travail	44
26.1.3 Transport / déchargement de la machine	44
26.1.4 Préparation de la surface	44
26.2 Installation du moteur	45
27 RACCORDEMENT ÉLECTRIQUE	46
28 FONCTIONNEMENT	47
28.1 Instructions d'utilisation	47
28.2 Utilisation	48
29 MAINTENANCE	49
29.1 Calendrier d'entretien et de maintenance	49
29.2 Nettoyage	50
29.3 Élimination	50
30 RESOLUTION DE PANNE	50
31 SCHALTPLAN / WIRING DIAGRAM / DIAGRAMA DE CABLEADO / SCHEMA ELECTRIQUE	51
32 ERSATZTEILE / SPARE PARTS / PIEZAS DE RECAMBIO / PIÈCES DE RECHANGE	52
32.1 Ersatzteilbestellung / spare parts order / Pedido de piezas / Commande de pièces détachées	52
33 EG-KONFORMITÄTSERKLÄRUNG / CE-CERTIFICATE OF CONFORMITY	53
34 GARANTIEERKLÄRUNG (DE)	54
35 GUARANTEE TERMS (EN)	55
36 DECLARACIÓN DE GARANTÍA (ES)	56
37 DÉCLARATION DE GARANTIE (FR)	57
38 PRODUKTBEOBSACHTUNG	58
PRODUCT EXPERIENCE FORM	58

2 SICHERHEITSZEICHEN / SAFETY SIGNS / SEÑALES DE SEGURIDAD / SYMBOLES DE SÉCURITÉ

DE	SICHERHEITSZEICHEN BEDEUTUNG DER SYMBOLE	EN	SAFETY SIGNS DEFINITION OF SYMBOLS	ES	SEÑALES DE SEGURIDAD SIGNIFICADO DE LOS SÍMBOLOS	FR	SYMBOLES DE SÉCURITÉ SIGNIFICATION DES SYMBOLES
-----------	------------------------------------------------	-----------	------------------------------------------------	-----------	--------------------------------------------------------------	-----------	----------------------------------------------------------



- DE** **WARNUNG!** *Beachten Sie die Sicherheitssymbole! Die Nichtbeachtung der Vorschriften und Hinweise zum Einsatz der Maschine kann schwere Personenschäden verursachen und zu tödlichen Unfällen führen.*
- EN** **ATTENTION!** *Ignoring the safety signs and warnings applied on the machine as well as ignoring the security and operating instructions can cause serious injuries and even lead to death.*
- ES** **¡ADVERTENCIA!** *¡Observe los símbolos de seguridad! El incumplimiento de las normas e indicaciones para utilizar la máquina pueden producir daños personales de carácter grave y provocar accidentes mortales.*
- FR** **AVERTISSEMENT !** *Observer les symboles de sécurité ! Le non-respect des prescriptions et des recommandations relatives à l'utilisation de la machine peut provoquer des dommages corporels graves, voire mortels.*



- DE** **ANLEITUNG LESEN!** *Lesen Sie die Betriebs- und Wartungsanleitung Ihrer Maschine aufmerksam durch und machen Sie sich mit den Bedienelementen der Maschine gut vertraut um die Maschine ordnungsgemäß zu bedienen und so Schäden an Mensch und Maschine vorzubeugen.*
- EN** **READ THE MANUAL!** *Read the user and maintenance manual carefully and get familiar with the controls in order to use the machine correctly and to avoid injuries and machine defects.*
- ES** **¡LEER LAS INSTRUCCIONES!** *Lea atentamente las instrucciones de servicio y de mantenimiento de su máquina y familiarícese con los elementos de mando de la misma para manejarla correctamente y, de este modo, evitar que se produzcan daños personales y en la máquina.*
- FR** **LIRE LE MANUEL D'UTILISATION !** *Lire le manuel d'exploitation et de maintenance de votre machine avec assiduité en vous familiarisant bien avec les organes de commande de la machine pour utiliser la machine correctement et prévenir ainsi des blessures corporelles et des dégâts sur la machine.*



- DE** **CE-KONFORM:** *Dieses Produkt entspricht den EG-Richtlinien*
- EN** **EC-CONFORM:** *This product complies with EC-directives*
- ES** **¡CONFORMIDAD CE:** *Este producto cumple con las directivas CE*
- FR** **CONFORMITÉ CE :** *Ce produit répond aux directives CE.*



- DE** Allgemeiner Hinweis
EN General note
ES Indicaciones generales
FR Informations générales



- DE** Schutzausrüstung tragen!
EN Protective clothing!
ES ¡Use el equipo de protección!
FR Porter un équipement de protection !

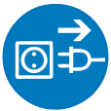

- DE** Maschine vor Wartung und Pausen ausschalten und Netzstecker ziehen!



- EN** Stop and pull out the power plug before any break and engine maintenance!

- ES** ¡Apague la máquina y desconéctela de la red eléctrica antes de llevar a cabo trabajos de mantenimiento y antes de las pausas!

- FR** Éteindre la machine avant la maintenance et les pauses et débrancher la fiche secteur !



- DE** Nur geschultes Personal!

- EN** Only trained staff!

- ES** ¡Solo personal formado!

- FR** Seulement du personnel formé !

- DE** Bedienung mit Schmuck verboten!

- EN** Operation with jewelry forbidden!



- ES** ¡Se prohíbe manejar la máquina con joyas!

- FR** Utilisation avec des bijoux interdite !

- DE** Bedienung mit Krawatte verboten!

- EN** Operation with tie forbidden!



- ES** ¡Se prohíbe manejar la máquina con corbatas!

- FR** Utilisation avec cravate interdite !

- DE** Bedienung mit offenem Haar verboten!

- EN** Operation with long hair forbidden!



- ES** ¡Se prohíbe manejar la máquina con el cabello suelto!

- FR** Utilisation avec des cheveux détachées interdite !



DE Nicht auf die Maschine klettern!
EN Do not climb onto the machine!
ES ¡No se suba a la máquina!
FR Ne pas grimper sur la machine !



DE Gefährliche elektrische Spannung!
EN High voltage!
ES ¡Tensiones eléctricas peligrosas!
FR Tension électrique dangereuse !



DE Warnung vor Schnittverletzungen!
EN Warning about cut injuries!
ES ¡Advertencia de sufrir lesiones producidas por cortes!
FR Attention aux coupures !



DE Warnung vor rotierenden Teilen!
EN Warning of rotating parts!
ES ¡Advertencia de componentes rotatorios!
FR Avertissement de pièces rotatives !



DE Warnung vor Handverletzungen (Quetschungen)!
EN Warning against hand injuries (bruises)!
ES ¡Advertencia de sufrir lesiones en las manos (aplastamientos)!
FR Avertissement contre les blessures aux mains (écrasements) !

3 TECHNIK / TECHNIC / TÉCNICA / TECHNIQUE

3.1 Komponenten / components / Componentes / Composants

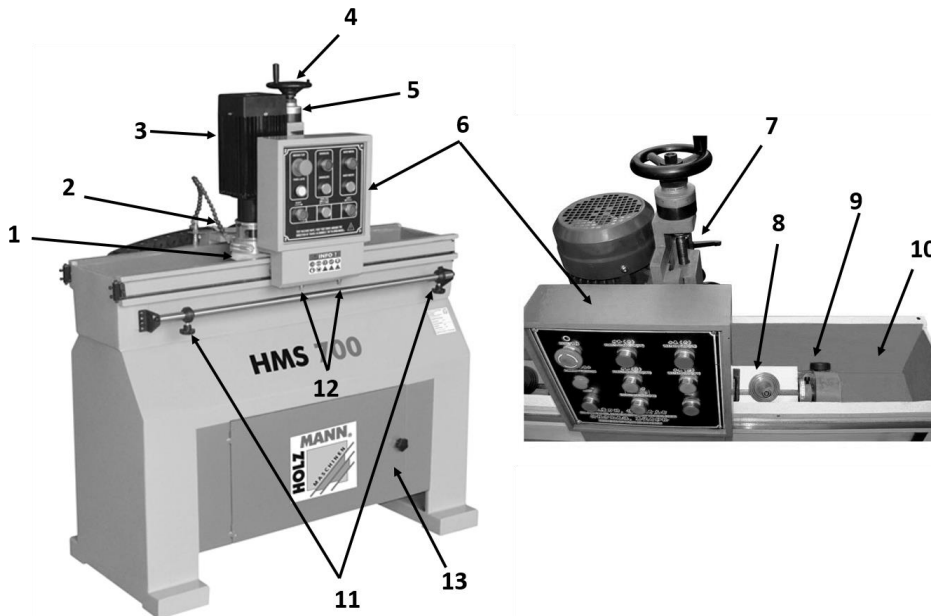

1	Schleifscheibe / grinding wheel / Muela / Meule d'affûtage	7	Sperrhebel / locking lever / Palanca de bloqueo / Levier de verrouillage
2	Kühlmittelschlauch / coolant hose / Manguera de refrigerante / Tuyau pour fluide frigorigène	8	Messerfixierung / knife fixation / Fijación de la cuchilla / Dispositif de fixation de lame
3	Schleifscheibenmotor / grinding wheel motor / Motor de la muela / Moteur de la meule d'affûtage	9	Schleifwinkeleinstellung / grinding angle adjustment / Ajuste del ángulo de afilado / ispositif de réglage de l'angle d'affûtage
4	Tiefeneinstellrad / depth adjust hand wheel / Rueda de ajuste de profundidad / Volant de réglage de la profondeur	10	Schleifwanne / grinding pan / Bandeja para piedra de afilar / Baquet de récupération
5	Skala Tiefeneinstellung / scale depth / Escala del ajuste de profundidad / Échelle de graduation du réglage de la profondeur	11	Schleifwegeinstellung / grinding travel adjustment / Ajuste de la trayectoria de afilado / Réglage la course d'affûtage
6	Bedienpanel / control panel / Panel de mando / Panneau de commande	12	Endschalter / limit switch / Interruptor de fin de carrera / Interrupteur de fin de course
13	Elektrokasten (Kühlmittelpumpe, Motor,...) / electric box (coolant pump, motor) / Caja eléctrica (bomba de refrigeración, motor,...) / Boîtier électrique (pompe de liquide de refroidissement, moteur,...)		

3.1.1 Bedienpanel / control panel / Panel de mando / Panneau de commande

1	NOT-AUS Schalter / emergency stop / Interruptor de parada de emergencia / Interrupteur d'arrêt d'urgence
2	Ein-Aus-Lampe / ON-OFF-switch light / Lámpara de encendido y apagado / Voyant marche/arrêt
3	Taster Schleifen EIN / ON-button grinding / Botón de afilado ON / Bouton-poussoir d'affûtage MARCHÉ
4	Taster Schleifen AUS / Off-button grinding / Botón de afilado OFF / Bouton-poussoir d'affûtage ARRÊT
5	Taster Kühlmittelpumpe EIN / ON-button coolant pump / Botón de bomba de refrigeración ON / Bouton-poussoir de pompe de liquide de refroidissement MARCHÉ
6	Taster Kühlmittelpumpe AUS / OFF-button coolant pump / Botón de bomba de refrigeración OFF / Bouton-poussoir de pompe de liquide de refroidissement ARRÊT
7	Verfahrweg rechts / moving right / Desplazamiento hacia la derecha / Course de déplacement à droite
8	Stopp Schleifwegbewegung / stop grinding movement / Parada del movimiento de afilado / Arrêt du déplacement sur la course d'affûtage
9	Verfahrweg Links / moving left / Desplazamiento hacia la izquierda / Course de déplacement à gauche

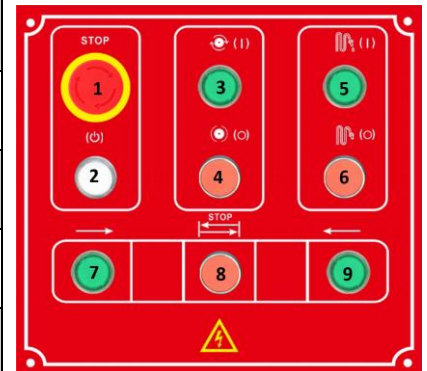
3.2 Technische Daten / technical data / Datos técnicos / Données techniques

	HMS 700	HMS 1000
Spannung / voltage / Tensión / Tension	400 V / 3 / 50 Hz	400 V / 3 / 50 Hz
Leistung Schleifscheibenmotor / grinding wheel motor power / Potencia del motor de la muela / Puissance du moteur de la meule d'affûtage	1,5 kW	1,5 kW
Leistung Verfahrmotor / travel motor power / Potencia del motor de desplazamiento / Puissance du moteur de déplacement	60 W	60 W
Leistung Kühlmittelpumpe / coolant motor power / Potencia de la bomba de refrigeración / Puissance de la pompe de liquide de refroidissement	40 W	40 W
Schleifscheibenmotordrehzahl / grinding wheel motor speed / Velocidad del motor de la muela / Vitesse de rotation du moteur de la meule d'affûtage	2800 min ⁻¹	2800 min ⁻¹
max. Messermaße / max. blade dimension / Dimensiones máx. de la cuchilla / Dimensions maximales de la lame	700 x 150 x 15 mm	1000 x 150 x 15 mm
Schleifwinkel / grinding angle / Ángulo de afilado / Angle d'affûtage	0-90°	0-90°
Schleifscheibendimension / grinding wheel specification / Dimensiones de la muela / Dimensions de la meule d'affûtage	Ø150 x 50 x Ø32 mm	Ø150 x 50 x Ø32 mm
Maschinenmaße / Dimensiones de la máquina / Dimensions de la machine	1170 x 620 x 1300 mm	1480 x 620 x 1300 mm
Gewicht / weight / Peso / Poids	240 kg	370 kg

4 VORWORT (DE)

Sehr geehrter Kunde!

Diese Betriebsanleitung enthält Informationen und wichtige Hinweise zur Inbetriebnahme und Handhabung der Hobelmesserschleifmaschine HMS 700 / HMS 1000.

Folgend wird die übliche Handelsbezeichnung des Geräts (siehe Deckblatt) in dieser Betriebsanleitung durch die Bezeichnung "Maschine" ersetzt.



Die Betriebsanleitung ist Bestandteil der Maschine und darf nicht entfernt werden. Bewahren Sie sie für spätere Zwecke auf und legen Sie diese Anleitung der Maschine bei, wenn sie an Dritte weitergegeben wird!

Bitte beachten Sie die Sicherheitshinweise!

Lesen Sie vor Inbetriebnahme diese Anleitung aufmerksam durch. Der sachgemäße Umgang wird Ihnen dadurch erleichtert, Missverständnissen und etwaigen Schäden wird vorgebeugt.

Halten Sie sich an die Warn- und Sicherheitshinweise. Missachtung kann zu ernststen Verletzungen führen.

Durch die ständige Weiterentwicklung unserer Produkte können Abbildungen und Inhalte geringfügig abweichen. Sollten Sie Fehler feststellen, informieren Sie uns bitte.

Technische Änderungen vorbehalten!

Kontrollieren Sie die Ware nach Erhalt unverzüglich und vermerken Sie etwaige Beanstandungen bei der Übernahme durch den Zusteller auf dem Frachtbrief!

Transportschäden sind innerhalb von 24 Stunden separat bei uns zu melden.

Für nicht vermerkte Transportschäden kann Holzmann keine Gewährleistung übernehmen.

Urheberrecht

© 2017

Diese Dokumentation ist urheberrechtlich geschützt. Die dadurch verfassungsmäßigen Rechte bleiben vorbehalten! Insbesondere der Nachdruck, die Übersetzung und die Entnahme von Fotos und Abbildungen werden gerichtlich verfolgt.

Als Gerichtsstand gilt das Landesgericht Linz oder das für 4170 Haslach zuständige Gericht.

Kundendienstadresse

HOLZMANN MASCHINEN GmbH

4170 Haslach, Marktplatz 4
AUSTRIA

Tel +43 7289 71562 - 0
Fax +43 7289 71562 - 4

info@holzmann-maschinen.at

5 SICHERHEIT

5.1 Bestimmungsmäßige Verwendung

Die Maschine nur in technisch einwandfreiem Zustand sowie bestimmungsgemäß, sicherheits- und gefahrenbewusst benutzen! Störungen, welche die Sicherheit beeinträchtigen können, umgehend beseitigen lassen!

Es ist generell untersagt, sicherheitstechnische Ausrüstungen der Maschine zu ändern oder unwirksam zu machen!

Die Maschine ist ausschließlich für folgende Tätigkeiten bestimmt:

Zum Schleifen von bis zu 4 Hobelmesser gleichzeitig.

Für eine andere oder darüber hinausgehende Benutzung und daraus resultierende Sachschäden oder Verletzungen übernimmt **HOLZMANN-MASCHINEN keine Verantwortung oder Garantieleistung.**

	WARNUNG
	<ul style="list-style-type: none">▪ Verwenden Sie nur für die Maschine zulässige Schleifscheiben!▪ Verwenden Sie nie schadhafte Schleifscheiben!▪ Benutzen Sie die Maschine niemals mit defekten oder ohne montierte trennende Schutzeinrichtung <p style="text-align: center;">HÖCHSTE VERLETZUNGSGEFAHR!</p>

Arbeitsbedingungen:

Die Maschine ist für die Arbeit unter folgenden Bedingungen bestimmt:

Feuchtigkeit	max. 70%
Temperatur	von +5°C bis +40°C

Die Maschine ist nicht für den Betrieb im Freien bestimmt.

Die Maschine ist nicht für den Betrieb unter explosionsgefährlichen Bedingungen bestimmt.

Unzulässige Verwendung:

- Der Betrieb der Maschine unter Bedingungen außerhalb der in dieser Anleitung angegebenen Grenzen ist nicht zulässig.
- Der Betrieb der Maschine ohne die vorgesehenen Schutzvorrichtungen ist unzulässig.
- Die Demontage oder das Ausschalten der Schutzvorrichtungen ist untersagt.
- Unzulässig ist der Betrieb der Maschine mit Werkstoffen, die nicht ausdrücklich in diesem Handbuch angeführt werden.
- Unzulässig ist der Gebrauch von Werkzeugen, die nicht für den Gebrauch mit der Maschine geeignet sind.
- Etwaige Änderungen in der Konstruktion der Maschine sind unzulässig.
- Der Betrieb der Maschine auf eine Art und Weise bzw. zu Zwecken, die den Anweisungen dieser Bedienungsanleitung nicht zu 100% entspricht, ist untersagt.
- Lassen Sie die Maschine nie unbeaufsichtigt, vor allem nicht, wenn Kinder in der Nähe sind!

5.2 Sicherheitshinweise



Warnschilder und/oder Aufkleber an der Maschine, die unleserlich sind oder entfernt wurden, sind umgehend zu erneuern!

Örtlich geltende Gesetze und Bestimmungen können das Mindestalter des Bedieners festlegen und die Verwendung dieser Maschine einschränken!

Zur Vermeidung von Fehlfunktionen, Schäden und gesundheitlichen Beeinträchtigungen sind folgende Hinweise UNBEDINGT zu beachten:

	HINWEIS
	<p>Bei der Maschine sind folgende Schutzeinrichtungen wirksam:</p> <ul style="list-style-type: none"> NOT-AUS-Schalter an der Bedienkonsole

- Arbeitsbereich und Boden rund um die Maschine sauber und frei von Öl, Fett und Materialresten halten!**
- Für eine ausreichende Beleuchtung im Arbeitsbereich der Maschine sorgen!**
- Arbeiten Sie in gut durchgelüfteten Räumen!**
- Überlasten Sie die Maschine nicht!**
- Achten Sie bei der Arbeit auf einen stets sicheren Stand.**
- Halten Sie Ihre Hände während dem Betrieb von der Schleifscheibe fern**
- Bei Müdigkeit, Unkonzentriertheit bzw. unter Einfluss von Medikamenten, Alkohol oder Drogen ist das Arbeiten an der Maschine verboten!**
- Das Klettern auf die Maschine ist verboten!**
- Schwere Verletzungen durch Herunterfallen oder Kippen der Maschine sind möglich!**
- Die Maschine darf nur von einer Person bedient werden**
- Die Maschine darf nur vom eingeschulten Fachpersonal bedient werden.**
- Unbefugte, insbesondere Kinder, und nicht eingeschulte Personen sind von der laufenden Maschine fern zu halten!**
- Achten Sie darauf, dass sich keine weiteren Personen im Gefahrenbereich (Mindestabstand: 2m) aufhalten**
- Wenn Sie an der Maschine arbeiten, tragen Sie keinen lockeren Schmuck, weite Kleidung, Krawatten oder langes, offenes Haar (Haarnetz verwenden!).**
- Lose Objekte können sich verfangen und zu schwersten Verletzungen führen!**
- Bei Arbeiten an und mit der Maschine geeignete Schutzausrüstung (Schutzbrille und Gehörschutz, Schutzhandschuhe und Arbeitskleidung) tragen!**
- Die laufende Maschine darf nie unbeaufsichtigt sein! Vor dem Verlassen des Arbeitsbereiches die Maschine ausschalten und warten, bis die Maschine still steht!**
- Vor Wartungs- oder Einstellarbeiten ist die Maschine von der Spannungsversorgung zu trennen!**
- Stellen Sie sicher, dass die Maschine ausgeschaltet ist, bevor sie an die Stromversorgung angeschlossen wird**
- Die Maschine nie mit defektem Schalter verwenden**
- Verwenden Sie nur unveränderte, in die Steckdose passende Anschlussstecker (keine Adapter bei Schutzgeerdeten Maschinen)**
- Jedes Mal, wenn Sie mit einer elektrisch betriebenen Maschine arbeiten, ist höchste Vorsicht geboten! Es besteht Gefahr von Stromschlag, Feuer, Schnittverletzung;**
- Verwenden Sie Elektrowerkzeuge und -maschinen nie in der Umgebung von entflammaren Flüssigkeiten und Gasen (Explosionsgefahr!)**
- Prüfen Sie regelmäßig das Anschlusskabel regelmäßig auf Beschädigung**
- Schützen Sie das Kabel vor Hitze, Öl und scharfen Kanten**
- Vermeiden Sie Körperkontakt mit geerdeten Teilen**
- Einstellwerkzeuge, Schraubenschlüssel und diverses Werkzeug vor dem Einschalten entfernen**
- Fixieren Sie das Werkstück immer mit einem geeigneten Werk-zeug.**
- Schwere Verletzungen an den Händen durch scharfe Messer sind möglich.**

 	HINWEIS	
	Verhalten im Notfall	
<p>Für einen eventuell eintretenden Unfall sollte immer ein Verbandskasten griffbereit vorhanden sein. Leiten Sie die der Verletzung entsprechend notwendigen Erste-Hilfe-Maßnahmen ein. Wenn Sie Hilfe anfordern, machen Sie folgende Angaben:</p>		
1. Ort des Unfalls	2. Art des Unfalls	
3. Zahl der Verletzten	4. Art der Verletzungen	

5.3 Restrisiken

	WARNUNG
	Es ist darauf zu achten, dass jede Maschine Restrisiken aufweist. Bei der Ausführung sämtlicher Arbeiten (auch der einfachsten) ist größte Vorsicht geboten. Ein sicheres Arbeiten hängt von Ihnen ab!

Auch bei Einhaltung aller Sicherheitsbestimmungen und bei bestimmungsgemäßer Verwendung sind folgende Restrisiken zu beachten:

- Verletzungsgefahr für die Hände/Finger durch den rotierende Schleifscheibe während dem Betrieb.
- Verletzungsgefahr durch scharfe Messer.
- Verletzungsgefahr: Haare und lose Kleidung etc. können erfasst und aufgewickelt werden! Schwere Verletzungsgefahr! Sicherheitsbestimmungen bzgl. Arbeitskleidung unbedingt beachten.
- Verletzungsgefahr durch Kontakt mit spannungsführenden Bauteilen.
- Verletzungsgefahr durch Kippen der Maschine
- Verletzungsgefahr für das Auge durch herumfliegende Teile, auch mit Schutzbrille.

Diese Risiken können minimiert werden, wenn alle Sicherheitsbestimmungen angewendet werden, die Maschine ordentlich gewartet und gepflegt wird und die Maschine bestimmungsgemäß und von entsprechend geschultem Fachpersonal bedient wird.

Trotz aller Sicherheitsvorrichtungen ist und bleibt ihr gesunder Hausverstand und Ihre entsprechende technische Eignung/Ausbildung zur Bedienung einer Maschine der wichtigste Sicherheitsfaktor!

	WARNUNG
	Dieses Elektrowerkzeug erzeugt während des Betriebs ein elektromagnetisches Feld. Dieses Feld kann unter bestimmten Umständen aktive oder passive medizinische Implantate beeinträchtigen. Um die Gefahr von ernsthaften oder tödlichen Verletzungen zu verringern, empfehlen wir Personen mit medizinischen Implantaten ihren Arzt und den Hersteller vom medizinischen Implantat zu konsultieren, bevor die Maschine bedient wird!

6 MONTAGE

6.1 Vorbereitende Tätigkeiten

6.1.1 Lieferumfang

Überprüfen Sie nach Erhalt der Lieferung, ob alle Teile in Ordnung sind. Melden Sie Beschädigungen oder fehlende Teile umgehend Ihrem Händler oder der Spedition. Sichtbare Transportschäden müssen außerdem gemäß den Bestimmungen der Gewährleistung unverzüglich auf dem Lieferschein vermerkt werden, ansonsten gilt die Ware als ordnungsgemäß übernommen.

6.1.2 Der Arbeitsplatz

Wählen Sie einen passenden Platz für die Maschine;
Beachten Sie dabei die Sicherheitsanforderungen sowie die Abmessungen der Maschine.
Der gewählte Platz muss einen passenden Anschluss an das elektrische Netz gewährleisten.

6.1.3 Transport / Ausladen der Maschine

Herausheben aus der Verpackung zur Montage und Positionieren auf dem Arbeitsplatz:
Nur mittels geeigneter Hebeeinrichtung!



WARNUNG

Das Hochheben und der Transport der Maschine darf nur durch qualifiziertes Personal erfolgen und muss mit entsprechender Ausrüstung durchgeführt werden.

Beachten Sie, dass sich etwaig verwendete Hebeeinrichtungen (Kran, Stapler, Hebegurt etc.) in einwandfreiem Zustand befinden müssen.

Zum Manövrieren der Maschine in der Verpackung kann auch ein Palettenhubwagen bzw. ein Gabelstapler verwendet werden.

6.1.4 Vorbereitung der Oberflächen

Beseitigen Sie das Konservierungsmittel, das zum Korrosionsschutz der Teile ohne Anstrich aufgetragen ist. Das kann mit den üblichen Lösungsmitteln geschehen. Dabei keine Nitrolösungsmittel oder ähnliche Mittel und in keinem Fall Wasser verwenden.



HINWEIS

Der Einsatz von Farbverdünnern, Benzin, aggressiven Chemikalien oder Scheuermitteln führt zu Sachschäden an den Oberflächen!

Daher gilt: Bei der Reinigung nur milde Reinigungsmittel verwenden.

6.2 Motorinstallation



1. Hauptmotor:
Mit 4 Schrauben montieren



2. Vorschubmotor
Mit 4 Schrauben montieren



3. Bedienpanel:



Bedienpanelabdeckung abschrauben und Bedienpanel mit den 3 Schrauben befestigen.
Dabei auf Sensorkabel achten!

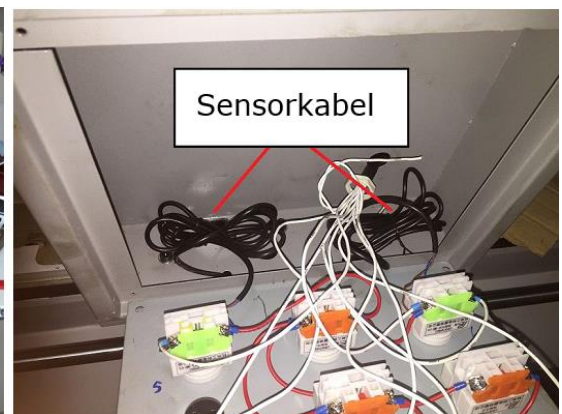

4. Zugentlastung:
Zugentlastung des Hauptsteuerkabels anziehen.
Bedienpanelabdeckung wieder anschrauben!



5. Handrad:
Einstellhandrad auf Gewinde aufsetzen und mit Mutter befestigen



7 ELEKTRISCHER ANSCHLUSS

	ACHTUNG
	<p>Bei Arbeiten an einer nicht geerdeten Maschine: Schwere Verletzungen durch Stromschlag im Falle einer Fehlfunktion möglich!</p> <p>Daher gilt: Maschine muss an einer geerdeten Steckdose betrieben werden.</p>

Folgende Anweisungen richten sich an einen Elektrofachmann. Der Anschluss der Maschine ist ausschließlich durch einen Elektrofachmann durchzuführen!

1. Der elektrische Anschluss der Maschine ist für den Betrieb an einer geerdeten Steckdose vorbereitet!
2. Der Anschlussstecker darf nicht manipuliert werden!
3. Der Erdungsleiter ist gelb-grün ausgeführt!
4. Das Speisestromnetz muss mit 16A abgesichert sein.
5. Überprüfen Sie, ob die Netzspannung mit den Anforderungen der Maschine übereinstimmt.
6. Prüfen Sie nach dem elektrischen Anschluss die korrekte Laufrichtung.
7. Wenn die Maschine in die falsche Richtung läuft, sind zwei leitende Phasen zu tauschen.
8. Im Falle einer Reparatur oder eines Austausches darf der Erdungsleiter nicht an eine unter Spannung stehende Dose angeschlossen werden!
9. Überzeugen Sie sich, dass ein etwaiges Verlängerungskabel in gutem Zustand und für die Leistungsübertragung geeignet ist. Ein unterdimensioniertes Kabel verringert die Leistungsübertragung und erwärmt sich stark.
10. Ein beschädigtes Kabel ist umgehend zu erneuern!

	HINWEIS	
	<p>Der Betrieb ist nur mit Fehlerstromschutzeinrichtung (RCD mit maximalem Fehlerstrom von 30mA) zulässig.</p>	

	HINWEIS	
	<p>Verwenden Sie ausschließlich zulässige Verlängerungskabel mit richtig dimensioniertem Litzenquerschnitt.</p>	

<p>Steckeranschluss 400V:</p>	<p>Abdeckung abschrauben:</p> 	<p>5 adrig mit 0-Leiter. Wenn 4 adrig: 0-Leiter weglassen</p> 
--------------------------------------	-------------------------------------------------------------------------------------------------------------------	---------------------------------------------------------------------------------------------------------------------------------------------------------

8 BETRIEB

Betreiben Sie die Maschine nur im einwandfreien Zustand. Vor jedem Betrieb ist eine Sichtprüfung der Maschine durchzuführen. Sicherheitseinrichtungen, elektrische Leitungen und Bedienelemente sind genauestens zu kontrollieren. Prüfen Sie Schraubverbindungen auf Beschädigung und festen Sitz.

8.1 Betriebshinweise

	<p style="text-align: center;">WARNUNG</p> <p>Führen Sie sämtliche Umrüstarbeiten nur bei Trennung vom elektrischen Netz durch!</p>	
-----------------------------------------------------------------------------------	---------------------------------------------------------------------------------------------------------------------------------------------------	-------------------------------------------------------------------------------------

	<p style="text-align: center;">ACHTUNG</p> <p>Entfernen sie vor der Erstinbetriebnahme die Sicherungsschraube bei der Schleifscheibe!</p> <div data-bbox="542 907 1276 1344" style="text-align: center;">  </div>
-----------------------------------------------------------------------------------	--------------------------------------------------------------------------------------------------------------------------------------------------------------------------------------------------------------------------------------------------------------------------------------------------------------------



	<p style="text-align: center;">HINWEIS</p> <ul style="list-style-type: none"> • Testen Sie vor der dem Betrieb mit den Tasten 3, 4, 7 und 9 auf dem Kontrollpanel die korrekte Richtung des Schleifweges und der Schleifscheibe • Stellen Sie den Schleifweg immer vor dem Schleifvorgang mit der Schleifwegeinstellung ein • Eine abgenützte Schleifscheibe immer neu abziehen oder ersetzen • Achten Sie darauf, dass die Schleifscheibe immer parallel zu der Laufschiene verläuft. Das verhindert unnötige Kollisionen mit den zu schleifenden Messern • Achten sie auf genügend Kühlung
-------------------------------------------------------------------------------------	--------------------------------------------------------------------------------------------------------------------------------------------------------------------------------------------------------------------------------------------------------------------------------------------------------------------------------------------------------------------------------------------------------------------------------------------------------------------------------------------------------------------------------------------------------------------------------------------------------------------------------------------------------

8.2 Bedienung

1. Das Messer auf den Positionierungsblock legen und den hinteren Teil des Messers an den Einstellungsschieber anlegen (wenn mehrere Messer gleichzeitig geschliffen werden, den hinteren Teil des Messers an die dritte und vierte Halterung des Stellungsschiebers anlegen) Der erforderlichen Höhe entsprechend den Messerwinkel parallel mit der Schleifscheibe einstellen. Zum Schluss die Schrauben des Aufnahmestückes und Spanneisens feststellen.
2. Den Schleifwinkel mit der Schleifwinkeleinstellung einstellen und fixieren. Schleifwinkel von 0°-90° möglich.
3. Stellen Sie den Schleifweg mit der Schleifwegeinstellung so ein, dass der Schleifweg ca. 40mm an beiden Seiten länger ist als das Hobelmesser.
4. Mit dem Tiefeneinstellrad können Sie die Schleiftiefe (0,05mm-0,3mm) einstellen
ACHTUNG: Schleifen sie nicht zu viel Material auf einmal weg (0,05mm-0,3mm) Dabei könnte die Schleifscheibe brechen!
5. Schleifen sie immer mit eingeschalteter Kühlmittelpumpe und richten sie den Kühlmittelschlauch neben der Schleifscheibe auf das Hobelmesser
6. Während des Schleifens langer Messer, soll der Druck des Spanneisens auf den Messeruntersatz ausgeglichen werden und die Feststellung der Schrauben passend sein. Beim Einspannen der Messer soll die Schneide nahe dem unteren Teil sein.
7. Die Laufschiene immer sauber und geölt halten!



9 WARTUNG

	ACHTUNG	
<p>Vor Wartungsarbeiten Maschine ausschalten und den Netzstecker ziehen!</p> <p>Sachschäden und schwere Verletzungen durch unbeabsichtigtes Einschalten der Maschine werden so vermieden!</p>		

Die Maschine ist wartungsarm und enthält nur wenig Teile, die der Bediener einer Instandhaltung unterziehen muss.

Störungen oder Defekte, die die Sicherheit der Maschine beeinträchtigen können, umgehend beseitigen lassen.

HINWEIS
<p>Nur ein regelmäßig gewartetes und gut gepflegtes Gerät kann ein zufrieden stellendes Hilfsmittel sein. Wartungs- und Pflegemängel können zu unvorhersehbaren Unfällen und Verletzungen führen.</p> <p>Reparaturen die spezielle Fachkenntnisse erfordern, sollten nur von autorisierten Service Centern durchgeführt werden.</p> <p>Unsachgemäßer Eingriff kann das Gerät beschädigen oder Ihre Sicherheit gefährden.</p>

Prüfen Sie regelmäßig, ob die Warn- und Sicherheitshinweise an der Maschine vorhanden und in einwandfrei leserlichem Zustand sind.

Prüfen Sie vor jedem Betrieb den einwandfreien Zustand der Sicherheitseinrichtungen!

Bei Lagerung der Maschine darf diese nicht in einem feuchten Raum aufbewahrt werden und muss gegen den Einfluss von Witterungsbedingungen geschützt werden.

Vor der ersten Inbetriebnahme, sowie nachfolgend alle 100 Arbeitsstunden alle beweglichen Verbindungsteile (falls erforderlich vorher mit einer Bürste von Spänen und Staub reinigen) mit einer dünnen Schicht Schmieröl oder Schmierfett einschmieren.

9.1 Instandhaltung und Wartungsplan

Nach jeder Inbetriebnahme:

- Bewegliche Teile mit dünner Schicht Öl einschmieren
- Maschine von Spänen und Schleifmehl säubern

9.2 Reinigung

Nach jeder Inbetriebnahme muss die Maschine und alle ihre Teile gründlich gereinigt werden. Befreien Sie die Maschine regelmäßig nach der Arbeit von Spänen und Bohrmehl.

	HINWEIS
	<p>Der Einsatz von Lösungsmitteln, aggressiven Chemikalien oder Scheuermitteln führt zu Sachschäden an der Maschine!</p> <p>Daher gilt: Bei der Reinigung nur Wasser und wenn notwendig milde Reinigungsmittel verwenden!</p>

Blanke Flächen der Maschine gegen Korrosion mit handelsüblichen Mitteln imprägnieren.

9.3 Entsorgung

Entsorgen Sie Ihre Maschine nicht im Restmüll. Kontaktieren Sie Ihre lokalen Behörden für Informationen bzgl. der verfügbaren Entsorgungsmöglichkeiten. Wenn Sie bei Ihrem Fachhändler eine neue Maschine oder gleichwertiges Gerät kaufen, ist dieser verpflichtet, Ihre alte fachgerecht zu entsorgen.

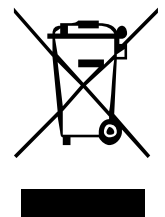

10 FEHLERBEHEBUNG

BEVOR SIE DIE ARBEIT ZUR BESEITIGUNG VON DEFEKTEN BEGINNEN, TRENNEN SIE DIE MASCHINE VON DER STROMVERSORGUNG.

Fehler	Mögliche Ursache	Behebung
Maschine stoppt oder startet nicht	<ul style="list-style-type: none"> ▪ EIN/AUS-Schalter defekt ▪ Maschine ist nicht angeschlossen ▪ Überlastung ▪ Sicherung oder Schütz kaputt ▪ Kabel beschädigt 	<ul style="list-style-type: none"> ▪ Schalter überprüfen ▪ Alle elektrischen Steckverbindungen überprüfen ▪ Motor ausschalten und abkühlen ▪ Sicherung wechseln, Schütz aktivieren ▪ Kabel erneuern
Maschine wird während des Arbeitens langsamer	<ul style="list-style-type: none"> ▪ Es wird mit zu viel Druck gearbeitet 	<ul style="list-style-type: none"> ▪ Weniger Druck auf das Werkstück ausüben
Schlechtes Schleifbild	<ul style="list-style-type: none"> ▪ Schleifmittel zu grob 	<ul style="list-style-type: none"> ▪ Feinere Körnung verwenden
Schleifwinkel falsch	<ul style="list-style-type: none"> ▪ Eingestellte Winkel falsch 	<ul style="list-style-type: none"> ▪ Winkel überprüfen und bei Bedarf neu einstellen

VIELE POTENTIELLE FEHLERQUELLEN LASSEN SICH BEI FACHGEMÄSSEM ANSCHLUSS AN DAS SPEISESTROMNETZ IM VORHINEIN AUSSCHLIESSEN.

	HINWEIS
	<p>Sollten sie sich bei notwendigen Reparaturen nicht in der Lage fühlen diese ordnungsgemäß zu verrichten, oder besitzen sie die vorgeschriebene Ausbildung dafür nicht, ziehen sie immer eine Fachwerkstätte zum Beheben des Problems hinzu.</p>

11 PREFACE (EN)

Dear Customer!

This manual contains information and important instructions for the installation and correct use of the planer knife sharpener HMS 700 / HMS 1000.

Following the usual commercial name of the device (see cover) is substituted in this manual with the name "machine".

This manual is part of the product and shall not be stored separately from the product. Save it for later reference and if you let other people use the product, add this instruction manual to the product.



Please read and obey the security instructions!

Before first use read this manual carefully. It eases the correct use of the product and prevents misunderstanding and damages of product and the user's health.

Due to constant advancements in product design, construction pictures and content may diverse slightly. However, if you discover any errors, inform us please.

Technical specifications are subject to changes!

Please check the product contents immediately after receipt for any eventual transport damage or missing parts.

Claims from transport damage or missing parts must be placed immediately after initial product receipt and unpacking before putting the product into operation.

Please understand that later claims cannot be accepted anymore.

Copyright

© 2017

This document is protected by international copyright law. Any unauthorized duplication, translation or use of pictures, illustrations or text of this manual will be pursued by law.

Court of jurisdiction is the Landesgericht Linz or the competent court for 4170 Haslach, Austria!

CUSTOMER SERVICE CONTACT

HOLZMANN MASCHINEN GmbH

4170 Haslach, Marktplatz 4
AUSTRIA

Tel 0043 7289 71562 - 0

Fax 0043 7289 71562 - 4

info@holzmann-maschinen.at

12 SAFETY

12.1 Intended Use

The machine must only be used for its intended purpose! Any other use is deemed to be a case of misuse.

To use the machine properly you must also observe and follow all safety regulations, the assembly instructions, operating and maintenance instructions lay down in this manual.

All people who use and service the machine have to be acquainted with this manual and must be informed about the machine's potential hazards.

It is also imperative to observe the accident prevention regulations in force in your area.

The same applies for the general rules of occupational health and safety.

The machine is used for:

Grinding up to 4 planer knives simultaneously

Any manipulation of the machine or its parts is a misuse, in this case HOLZMANN-MASCHINEN and its sales partners cannot be made liable for ANY direct or indirect damage.

Even when the machine is used as prescribed it is still impossible to eliminate certain residual risk factors.

	WARNING
	<ul style="list-style-type: none"> ▪ Use only grinding wheels allowable for this machine! ▪ Never use a damaged grinding wheel! ▪ Use the machine never with defective or without mounted guard! <p style="text-align: center;">HIGHEST RISK OF INJURY!</p>

Ambient conditions

The machine may be operated:

humidity	max. 70%
temperature	+5°C to +40°C (+41°F to +104°F)

The machine shall not be operated outdoors or in wet or damp areas.

The machine shall not be operated in areas exposed to increased fire or explosion hazard.

Prohibited use

- The operation of the machine outside the stated technical limits described in this manual is forbidden.
- Operation of the machine function without emergency stop button or impeller box with open doors is prohibited.
- The use of the machine not according with the required dimensions is forbidden.
- The use of the machine not being suitable for the use of the machine and not being certified is forbidden.
- Any manipulation of the machine and parts is forbidden.
- The use of the machine for any purposes other than described in this user-manual is forbidden.
- The unattended operation on the machine during the working process is forbidden!
- It is not allowed to leave the immediate work area during the work is being performed.

12.2 Security instructions



Missing or non-readable security stickers have to be replaced immediately!

The locally applicable laws and regulations may specify the minimum age of the operator and limit the use of this machine!

To avoid malfunction, machine defects and injuries, read the following security instructions!

	NOTICE
	<p>In the following machine this guards are in effect:</p> <ul style="list-style-type: none"> Emergency button on the control panel

- Keep your work area dry and tidy! An untidy work area may cause accidents. Avoid slippery floor.**
 - Make sure the work area is lighted sufficiently**
 - Do not overload the machine**
 - Avoid abnormal working postures! Make sure you stand squarely and keep balance at all times.**
 - Keep away from the running grinding wheel!**
 - Always stay focused when working. Reduce distortion sources in your working environment. The operation of the machine when being tired, as well as under the influence of alcohol, drugs or concentration influencing medicaments is forbidden.**
 - Do not climb onto the machine!**
 - Attach the machine to the underground**
 - Respectively trained people only and only one person shall operate the machine.**
 - Do not allow other people, particularly children, to touch the machine or the cable. Keep them away from your work area.**
 - Make your workshop childproof.**
 - Make sure there is nobody present in the dangerous area. The minimum safety distance is 2m**
 - Wear suitable work clothes! Do not wear loose clothing or jewelry as they might be caught and cause severe accidents!**
 - Wear a hair net if you have long hair.**
 - Loose objects can become entangled and cause serious injuries!**
 - Use personal safety equipment: ear protectors, safety goggles, safety gloves and working clothes when working with the machine.**
 - Never leave the machine running unattended! Before leaving the working area switch the machine off and wait until the machine stops.**
 - Always disconnect the machine prior to any actions performed at the machine.**
 - Avoid unintentional starting**
 - Do not use the machine with damaged switch**
 - The plug of an electrical tool must strictly correspond to the socket. Do not use any adapters together with earthed electric tools**
 - Each time you work with an electrically operated machine, caution is advised! There is a risk of electric shock, fire, cutting injury;**
 - Use power tools and machines never in the vicinity of flammable liquids and gases (danger of explosion)**
 - Check the cable regularly for damage**
 - Protect the cable from heat, oil and sharp edges**
 - Avoid body contact with earthed**
 - Before starting the machine remove any adjusting wrenches and screwdrivers**
 - Use a clip or clamping jaws to secure the workpiece**
- Severe injuries to your hands from sharp blades are possible.**

 	NOTICE	
	Emergency procedure	
	<p>A first aid kit should always be readily available for a possible accident. Initiate the violation in accordance with the necessary first aid measures. When requesting support, provide the following details:</p>	
	1. Place of accident	2. Type of accident
3. Number of injured people	4. Injury type(s)	

12.3 Remaining risk factors



WARNING

It is important to ensure that each machine has remaining risks. In the execution of all work (even the simplest) greatest attention is required. A safe working depends on you!

Even if the machine is used as required it is still impossible to eliminate certain residual risk factors totally. The following hazards may arise in connection with the machine's construction and design: Despite of correct and proper use and maintenance there remain some residual risk factors:

- Risk of injury to the hands / fingers by the rotating tool during operation.
- Risk of injury due to sharp knives.
- Risk of injury: hair and loose clothing, etc. can be captured and wound up! Safety regulations must be observed with regard to clothing.
- Risk of injury due to contact with live electrical components.
- Risk of injury to the eye by flying debris, even with safety goggles.
- Risk of injury to the hearing by prolonged labor without hearing protection.

These risk factors can be minimized through obeying all security and operation instructions, proper machine maintenance, proficient and appropriate operation by persons with technical knowledge and experience.



WARNING

This machine produces an electromagnetic field during operation. This field may under some circumstances interfere with active or passive medical implants. To reduce the risk of serious or fatal injury, we recommend persons with medical implants to consult their physician and the medical implant manufacturer before operating this machine!

13 ASSEMBLY

13.1 Preparatory activities

13.1.1 Delivery content

Please check the product contents immediately after receipt for any eventual transport damage or missing parts. Claims from transport damage or missing parts must be placed immediately after initial machine receipt and unpacking before putting the machine into operation. Please understand that later claims cannot be accepted anymore.

13.1.2 Workplace requirements

The workplace has to fulfill the requirements.

The ground has to be even, in level and hard. It must be suitable at least to weight it with double weight per square meter than the machines net weight.

The chosen workplace must have access to a suitable electric supply net hat complies with the machines requirements.

13.1.3 Transport

The machine can be transported in package with a forklift.

The machine is very heavy. The machine shall be lifted from crate with a suitable lifting device only that is certified to be able to carry the machines load.



WARNING

The lifting and transportation of the machine must only be carried out by qualified staff and must be carried out with appropriate equipment.

Note that lifting equipment used (crane, forklift, sling, etc.) must be in perfect condition.

To maneuver the machine in the packaging can also a pallet jack or a forklift be used.

13.1.4 Preperation of the surface

Uncoated metal machine parts have been insulated with a greasy layer to inhibit corrosion. This layer has to be removed. You can use standard solvents that do not damage the machine surface.



NOTICE

Do not use solvents based on nitrite, aggressive solvents like break cleaners or scrubbing agents! These damage the machine surface.

13.2 Install motors



1. Mainmotor:
Mount with 4 screws



2. Travelmotor
Mount with 4 screws



3. Controlpanel:

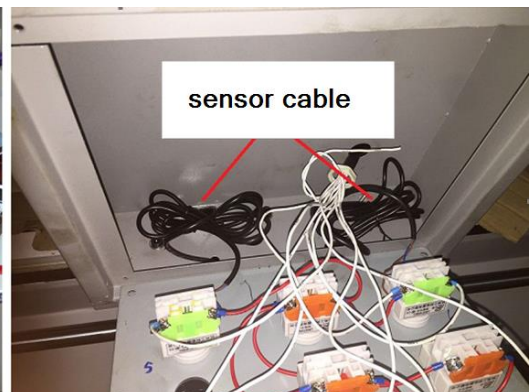

Remove the controlpanelcover and fix the controlpanel with the 3 screws. Pay attention to the sensor cables!



4. Cable clamp:
Fix the control line with the cable clamp.
Replace and fix the control panel cover!



5. Handwheel:
Place the handwheel and fix with the nut.

13.3 Power supply

	ATTENTION
	<p>When working with non-grounded machines: Severe injury or even death may arise though electrocution!</p> <p>Therefore: The machine must be operated at a grounded power socket</p>

The connection of the machine to the electric power supply and the following checks have to be carried out by a respectively trained electrician only.

1. The electronic connection of the machine is designated for operation with a grounded power socket!
2. The connector plug may not be manipulated.
3. The mains supply must be secured with 16A:
4. If the connector plug doesn't fit or if it is defect, only qualified electricians may modify or re-new it!
5. The grounding wire should be held in green-yellow.
6. A damaged cable has to be exchanged immediately!
7. Check, whether the feeding voltage and the Hz comply to the required values of the machine. A deviation of feeding voltage of $\pm 5\%$ is allowed (e.g.: a machine with working voltage of 380V can work within a voltage bandwidth of 370 till 400V).
8. Make sure that a possible extension cord is in good condition and suitable for the transmission of power. An undersized cord reduces the transmission of power and heats up.
9. A damaged cable must be replaced immediately

	NOTICE	
	<p>Operation is only allowed with safety switch against stray current (RCD max. stray current of 30mA)</p>	



<p>Plug 400V:</p>	<p>Remove cover:</p> <div style="text-align: center;"> </div>	<p>5 wire with N(0)-conductor. If 4 wire: leave off N(0)-conductor</p> <div style="text-align: center;"> </div>
--------------------------	---------------------------------------------------------------	---------------------------------------------------------------------------------------------------------------------

14 OPERATION

Device to be operated in a perfect state only. Inspect the device visually every time it is to be used. Check in particular the safety equipment, electrical controls, electric cables and screwed connection for damage and if tightened properly. Replace any damaged parts before operating the device.

14.1 Operation instructions

	WARNING	
	<p>Perform all machine settings with the machine being disconnected from the power supply!</p>	

	ATTENTION
	<p>The safety screw on the grinding wheel must be removed before operation!</p> 

	NOTICE
	<ul style="list-style-type: none"> • Before first operation test buttons 3, 4, 7 and 9 on the control panel to ensure the correct direction. • Adjust the position of the travel grinding adjustment according to the length of the grinding tool. • Use diamond pen to sharpen the grinding wheel, so as to avoid the grinding wheel being sealed and affect the grinding quality. • The grinding wheel should be replaced timely when it is worn to a certain extent. • The grinding wheel should parallel the cutter rest. The cushion should be fixed on both sides of the grinding wheel when it is clamped so as to prevent the grinding wheel from being squeezed to rupturing. • Make sure that enough cooling

14.2 Operation

1. Before installing the blade to be grinded adjust the distant of the positioning block as per the length of blade. The back of the blade should cling to the positioning block when grinding the multiple blades at the same time the blade will be cling to the second and the third steps and then lock the screw of hold-down clip.
2. The cutter rest adjustment handle when grinding the blade can be adjusted in the range of 0-90 °. The fixed screw at both ends should be released when the cutter rest is adjusted and then adjust the required angle appropriately.
3. The travel adjustment handle on the slide bar should be adjusted to exceed the length of the blade to appropriate position and it is appropriate to control the exceeding range in 40-50mm.
4. The vertical feeding amount adjustment is effected by turning the hand wheel on the grinding wheel rack scale ring is fixed under the hand wheel. To turn the hand wheel in a round of clockwise the amount of feed are 2mm. While the retract is affected by turning the hand wheel in a round of anti-clockwise. (NOTE: The micro-feed at both ends is necessary to prevent the grinding wheel colliding with the blade.)
5. In the grinding processing pay special attention the feeding amount. It needn't feed too much, the range of 0.05-0.30mm is appropriate. If the feeding amount is too much that will burn the blade into black and impact the grinding quality.
6. The track and the steel rod must be clean when grinding. The grinding wheel rustles and runs smoothly that indicate the grinding normal is normal. But it should be stopped immediately if there is abnormal sound. Then check the feed situation, there may be normal sound because the feed is excessive or inappropriate, also pay attention to the fastening state of the grinding wheel or the sticky greasy dirt and so on.
7. The bearing of track has the eccentric adjusting central spindle. The gap can be adjusted after a period of use time. The adjustment is as the following: release the guard, and then release the M14 locking nut on the sliding seat, the gap of sliding seat can be adjusted by rotating the pulley spindle with screwdriver. (Note: Don't adjust it too tightly, that will wear steel rod, if it is too loose, the grinding result will be not good.)
8. When grinding the long cutting tool, the pressure effort of the hold-down clip should be balanced, and the screw distance should be corresponding. When installing the cutting tool on the machine, let it close to bottom as much as possible, the cutting edge should not be protruded too high.



15 MAINTENANCE

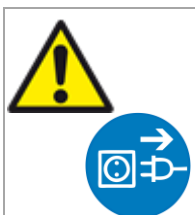

ATTENTION

**Don't clean or do maintenance on the machine while it is still connected to the power supply:
Damages to machine and injuries might occur due to unintended switching on of the machine!
Therefore: Switch the machine off and disconnect it from the power supply be-fore any maintenance works or cleaning is carried out**

The machine does not require extensive maintenance. If malfunctions and defects occur, let it be serviced by trained persons only.

Before first operation as well as later on every 100 operation hours you should lubricate all connecting parts (if required, remove beforehand with a brush all swarfs and dust).

Check regularly the condition of the security stickers. Replace them if required.

Check regularly the condition of the machine.
 The good condition and perfect adjustment of the guiding rollers is essential for a smooth band guidance and a clean cut.
 Store the machine in a closed, dry location.

NOTICE

Clean your machine regularly after every usage – it prolongs the machines lifespan and is a prerequisite for a safe working environment.

Repair jobs shall be performed by respectively trained professionals only!

15.1 Maintenance plan

After each workshift:

- Apply a thin layer of oil on all moveable parts
- Remove grinding cuttings and metal chips from the device

15.2 Cleaning

After each workshift the machine has to be cleaned. Remove chips etc. with a suitable tool. Do not remove them by hand (cutting injury!). Remove dust as well.



NOTICE

The usage of certain solutions containing ingredients damaging metal surfaces as well as the use of scrubbing agents will damage the machine surface! Clean the machine surface with a wet cloth soaked in a mild solution

15.3 Disposal



Do not dispose the machine in residual waste. Contact your local authorities for information regarding the available disposal options. When you buy at your local dealer for a replacement unit, the latter is obliged to exchange your old.

16 TROUBLE SHOOTING

BEFORE YOU START WORKING FOR THE ELIMINATION OF DEFECTS, DISCONNECT THE MACHINE FROM THE POWER SUPPLY.

Trouble	Possible cause	Solution
Machine stops or will not start	<ul style="list-style-type: none"> ▪ ON/OFF-switch damaged ▪ Saw unplugged ▪ Overload tripped ▪ Fuse blown or circuit breaker tripped ▪ Cord damaged 	<ul style="list-style-type: none"> ▪ Check the switch ▪ Check all power connections ▪ Allow motor to cool and reset by pushing off switch ▪ Change fuse or reset circuit breaker ▪ Change cable
Machine slows down during working	<ul style="list-style-type: none"> ▪ Exerting too much pressure to the sanding abrasive 	<ul style="list-style-type: none"> ▪ Exert less pressure on the work piece
Bad grinding results	<ul style="list-style-type: none"> ▪ Abrasive too coarse-grained 	<ul style="list-style-type: none"> ▪ Use less coarsed abrasive
Grinding angle is wrong	<ul style="list-style-type: none"> ▪ Adjusted angle is wrong 	<ul style="list-style-type: none"> ▪ Readjust the angle

MANY POTENTIAL SOURCES OF ERROR CAN BE CLEARED BY THE EXPERTLY CONNECTION TO THE ELECTRICITY GRID.



NOTICE

Should you in necessary repairs not able to properly to perform or you have not the prescribed training for it always attract a workshop to fix the problem.

17 PRÓLOGO (ES)

¡Estimado cliente!

Las presentes instrucciones de servicio contienen información e indicaciones esenciales relativas a la puesta en marcha y manejo de la afiladora de cuchillas de cepilladora HMS 700 / HMS 1000.

A continuación, la denominación comercial habitual del aparato (véase la portada) será sustituida en las presentes instrucciones de servicios por la denominación "Máquina".



Las instrucciones de servicio forman parte de la máquina y no deben guardarse aparte de ella. ¡Consérvelas para futuras consultas y adjúntelas a la máquina en caso de que la transfiera a terceros!

¡Observe las indicaciones de seguridad!

Antes de poner en funcionamiento la máquina, lea atentamente estas instrucciones. Esto le facilitará manejarla correctamente y evitar malentendidos y posibles daños.

Observe las advertencias y las indicaciones de seguridad. Su incumplimiento puede producir lesiones graves.

Debido al constante desarrollo de nuestros productos, las ilustraciones y los contenidos pueden diferir ligeramente. Si detecta algún fallo, comuníquenoslo.

¡Sujeto a modificaciones técnicas!

¡Compruebe la mercancía inmediatamente después de la recepción y anote las posibles reclamaciones en la carta de porte al recibir la mercancía del transportista!

Los daños ocasionados durante el transporte deben notificarse por separado en un plazo de 24 horas.

Holzmann no podrá asumir ningún tipo de responsabilidad por los daños ocasionados por el transporte que no se hayan detectado.

Derechos de propiedad

© 2017

La presente documentación está protegida por la ley de propiedad intelectual. ¡Todos los derechos constitucionales resultantes quedan reservados! En particular, serán objeto de procedimientos judiciales la reimpresión, traducción y la extracción de fotos e ilustraciones.

El tribunal de jurisdicción será el tribunal regional de Linz o el tribunal competente para 4170 Haslach.

Dirección del servicio postventa

HOLZMANN MASCHINEN GmbH

4170 Haslach, Marktplatz 4
AUSTRIA

Tel +43 7289 71562 - 0
Fax +43 7289 71562 - 4

info@holzmann-maschinen.at

18 SEGURIDAD

18.1 Uso conforme a las especificaciones

¡Únicamente se debe utilizar la máquina en perfectas condiciones técnicas, de una manera adecuada, teniendo en cuenta la seguridad y los peligros! ¡Se deben subsanar inmediatamente los fallos que puedan afectar a la seguridad!

¡Está totalmente prohibido modificar o desconectar los equipos de protección de la máquina!

La máquina ha sido diseñada exclusivamente para llevar a cabo las siguientes tareas:

Para afilar simultáneamente hasta 4 cuchillas de cepilladora.

HOLZMANN-MASCHINEN no asumirá ninguna responsabilidad ni serán motivo de garantía otros usos o cualquier uso que no sea el previsto y los daños materiales o lesiones resultantes.

	¡ADVERTENCIA!
	<ul style="list-style-type: none">▪ ¡Utilice únicamente muelas autorizadas para la máquina!▪ ¡No utilice nunca muelas dañadas!▪ Nunca utilice la máquina con resguardos dañados o no montados <p style="text-align: center;">¡RIESGO ELEVADO DE SUFRIR LESIONES!</p>

Condiciones de trabajo:

La máquina ha sido diseñada para trabajar en las siguientes condiciones:

Humedad	máx. 70%
Temperatura	de +5°C a +40°C

La máquina no ha sido diseñada para funcionar en exteriores.

La máquina no ha sido diseñada para funcionar en condiciones con riesgo de explosión.

Uso indebido:

- No se permite operar la máquina en condiciones fuera de los límites especificados en las presentes instrucciones.
- No se permite operar la máquina sin los dispositivos de protección previstos
- Está prohibido desmontar o desconectar los dispositivos de protección.
- No se permite operar la máquina con materiales no mencionados expresamente en este manual.
- No se permite utilizar herramientas no adecuadas para utilizarse con la máquina.
- No se permite llevar a cabo modificaciones en el diseño de la máquina.
- Está prohibido operar la máquina de manera o para fines que no concuerden al 100% con las indicaciones de las presentes instrucciones de uso.
- ¡No deje nunca la máquina desatendida, sobre todo si hay niños en las inmediaciones!

18.2 Instrucciones de seguridad

¡Deben sustituirse inmediatamente los letreros de advertencia y/o las pegatinas que haya en la máquina, que se hayan vuelto ilegibles o se hayan retirado!

¡Las leyes y disposiciones locales vigentes pueden estipular la edad mínima del operario y restringir el uso de esta máquina!

Para evitar fallos de funcionamiento, daños y efectos perjudiciales para la salud se DEBEN tener en cuenta las siguientes indicaciones:



AVISO

En la máquina, se utilizan los siguientes dispositivos de protección:

- Interruptor de parada de emergencia en el panel de mando

- **iMantenga el área de trabajo y el suelo alrededor de la máquina limpios y sin restos de aceite, grasa y materiales!**
- **iAsegúrese de que haya suficiente iluminación en el área de trabajo de la máquina!**
- **iTrabaje en estancias bien ventiladas!**
- **iNo sobrecargue la máquina!**
- **Durante el trabajo, asegúrese de que tenga siempre un apoyo seguro.**
- **Mantenga las manos alejadas de la muela mientras la máquina esté en funcionamiento**
- **iEstá prohibido trabajar en la máquina si está cansado, desconcentrado o bajo la influencia de medicamentos, alcohol o drogas!**
- **iSe prohíbe subir a la máquina!**
- **iSe pueden producir lesiones graves producidas por la caída o el vuelco de la máquina!**
- **La máquina sólo debe ser operada por una persona**
- **La máquina sólo debe ser operada por personal especializado cualificado.**
- **iEl personal no autorizado, en especial los niños, y el personal no cualificado deben mantenerse alejados de la máquina en marcha!**
- **Asegúrese de que no haya ninguna otra persona en la zona de peligro (distancia mínima: 2 m)**
- **Cuando trabaje en la máquina, no lleve joyas sueltas, ropa holgada, corbatas o el cabello largo y suelto (iutilice una redecilla para el pelo!).**
- **iLos objetos sueltos pueden quedar atrapados y producir lesiones graves!**
- **iAl trabajar en y con la máquina, lleve equipo de protección adecuado (gafas de protección y protección auditiva, guantes protectores y ropa de trabajo)!**
- **iNo deje nunca desatendida la máquina en marcha! iAntes de salir del área de trabajo, apague la máquina y espere a que la máquina se detenga!**
- **iAntes de llevar a cabo trabajos de mantenimiento y de ajuste, se debe desconectar la máquina de la alimentación eléctrica!**
- **Asegúrese de que la máquina está apagada antes de conectarla a la alimentación eléctrica**
- **No utilice nunca la máquina si los interruptores están dañados**
- **Utilice únicamente enchufes (no utilice adaptadores en caso de máquinas con toma de tierra de seguridad) que no hayan sido modificados y que encajen en la toma de corriente.**
- **iExtreme la precaución cada vez que trabaje con máquinas accionadas eléctricamente! Existe riesgo de sufrir descargas eléctricas, de incendio, de sufrir lesiones por cortes;**
- **No utilice nunca herramientas y máquinas eléctricas cerca de líquidos y gases inflamables (ipeligro de explosión!)**
- **Compruebe periódicamente si el cable de conexión presenta daños**
- **Proteja el cable del calor, aceite y bordes afilados**
- **Evite el contacto físico con componentes que estén conectados a tierra**
- **Retire las herramientas de ajuste, la llave de tuercas y otras herramientas antes de encender la máquina**
- **Fije la pieza de trabajo siempre con una herramienta adecuada.**
- **Se pueden producir lesiones graves en las manos producidas por cuchillas afiladas.**



AVISO

Comportamiento en caso de emergencia

Debe haber siempre disponible un botiquín de primeros auxilios en caso de que se produzca un accidente. Adopte las medidas de primeros auxilios necesarias para la lesión. En caso de que solicite ayuda, proporcione la siguiente información:

- | | |
|------------------------|----------------------------------|
| 1. Lugar del accidente | 2. Características del accidente |
| 3. Número de heridos | 4. Tipo de heridas |



18.3 Riesgos residuales

	¡ADVERTENCIA!
	<p>Hay que tener en cuenta que todas las máquinas presentan riesgos residuales.</p> <p>Hay que extremar las precauciones al realizar los trabajos (incluso el más sencillo). ¡Trabajar de manera segura depende de usted!</p>

Aunque se cumplan todas las disposiciones de seguridad y se utilice conforme a las especificaciones, hay que tener en cuenta los siguientes riesgos residuales:

- Riesgos de sufrir lesiones en las manos/dedos producidas por la muela giratoria durante el funcionamiento.
- Riesgo de sufrir lesiones producidas por cuchillas afiladas.
- Riesgo de sufrir lesiones: ¡El cabello y la ropa holgada, etc. pueden quedar atrapados y enrollarse! ¡Riesgo de sufrir lesiones graves! Deben observarse las disposiciones de seguridad relativas a la ropa de trabajo.
- Riesgo de sufrir lesiones producidas por el contacto con componentes conductores de tensión.
- Riesgo de sufrir lesiones producidas por el vuelco de la máquina
- Riesgo de sufrir lesiones oculares producidas por piezas que salgan proyectadas, incluso llevando gafas de protección.

Estos riesgos se pueden minimizar si se aplican todas las disposiciones de seguridad, si se llevan a cabo correctamente los trabajos de mantenimiento y de conservación de la máquina, y si el manejo de la máquina es realizado conforme a las especificaciones y por personal especializado debidamente formado.

¡A pesar de todos los dispositivos de seguridad, el sentido común y una adecuada aptitud/formación técnica son y seguirán siendo los factores de seguridad más importantes para operar la máquina!

	¡ADVERTENCIA!
	<p>Esta herramienta eléctrica genera un campo electromagnético mientras está en funcionamiento. En determinadas circunstancias, este campo puede afectar a implantes médicos activos o pasivos. ¡Para reducir el riesgo de sufrir lesiones graves o mortales, se recomienda que las personas con implantes médicos consulten a su médico o al fabricante del implante médico antes de operar la máquina!</p>

19 MONTAJE

19.1 Tareas preparatorias

19.1.1 Volumen de suministro

Inmediatamente después de la recepción del suministro, compruebe si todos los componentes están en buen estado. Notifique inmediatamente a su distribuidor o a la empresa de transporte los daños o los componentes que falten. Además, los daños visibles causados por el transporte deben anotarse inmediatamente en el albarán de entrega, de conformidad con las disposiciones de la garantía; de lo contrario, la mercancía se considerará que ha debidamente aceptada.

19.1.2 El lugar de trabajo

Seleccione un lugar adecuado para la máquina.
Observe los requisitos de seguridad y las dimensiones de la máquina.
El lugar elegido debe garantizar una conexión adecuada a la red eléctrica.

19.1.3 Transporte / descarga de la máquina

Sáquela del embalaje para llevar a cabo el montaje y colóquela en el lugar de trabajo:
¡Sólo con dispositivos de elevación adecuados!



¡ADVERTENCIA!

El levantamiento y el transporte de la máquina sólo debe ser realizado por personal cualificado y debe llevarse a cabo con equipamiento adecuado.

Tenga en cuenta que cualquier dispositivo de elevación que se utilice (grúas, carretillas elevadoras, eslingas, etc.) debe estar en perfecto estado.

Para maniobrar la máquina en su embalaje, se pueden utilizar también transpaletas o carretillas elevadoras.

19.1.4 Preparación de las superficies

Quite el agente conservante que se aplica para proteger los componentes sin pintar de la corrosión. Esto se puede hacer con disolventes convencionales. No utilice disolventes nitro o productos similares y, en ningún caso, agua.



AVISO

¡El uso de diluyentes de pintura, gasolina, productos químicos agresivos o productos abrasivos puede producir daños en las superficies!

Por lo tanto: Al limpiar, utilice únicamente detergentes suaves.

19.2 Instalación del motor



6. Motor principal:
Móntelo con 4 tornillos



7. Motor de alimentación
Móntelo con 4 tornillos



8. Panel de mando:

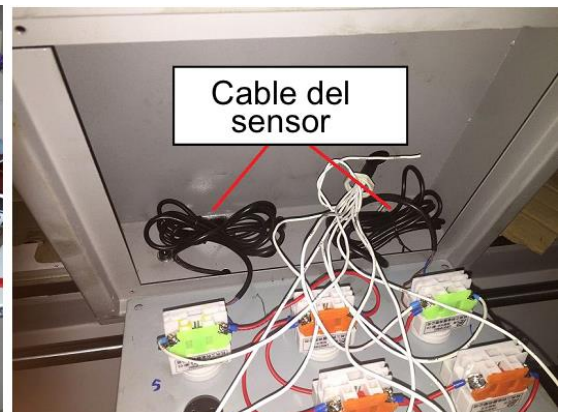

Desatornille la tapa del panel de mando y fije el panel de mando con los 3 tornillos.

¡Tenga cuidado con el cable del sensor!



9. Abrazadera para cable:

Apriete la abrazadera del cable del control principal.
¡Vuelva a atornillar la tapa del panel de mando!



10. Volante manual:

Coloque el volante manual de ajuste en la rosca y fíjelo con la tuerca





20 CONEXIÓN ELÉCTRICA

	NOTA
	<p>Al trabajar en una máquina que no está conectada a tierra: ¡En caso de mal funcionamiento, se pueden producir lesiones graves producidas por descargas eléctricas!</p> <p>Por lo tanto: La máquina debe conectarse a una toma de corriente conectada a tierra.</p>

Las siguientes indicaciones van dirigidas a un electricista especializado. ¡La máquina sólo debe ser conectada por un electricista especializado!

11. ¡La conexión eléctrica de la máquina está preparada para funcionar en una toma de corriente conectada a tierra!
12. ¡No debe manipularse el enchufe!
13. ¡El conductor de tierra es amarillo-verde!
14. La alimentación de red debe estar protegida con 16A.
15. Compruebe si la tensión de red cumple con los requisitos de la máquina.
16. Una vez realizada la conexión eléctrica, compruebe si el sentido de rotación es el correcto.
17. Si la máquina funciona en el sentido incorrecto, se deben intercambiar dos fases conductoras.
18. ¡En caso de llevar a cabo trabajos de reparación o de sustitución, el conductor de tierra no debe conectarse a una toma de corriente bajo tensión!
19. Asegúrese de que los cables alargadores estén en buen estado y sean adecuados para la transmisión de energía. Los cables de tamaño inferior reducen la transmisión de energía y se calientan considerablemente.
20. ¡Los cables dañados deben sustituirse inmediatamente!

	AVISO	
	<p>Sólo se permite ponerla en funcionamiento con un dispositivo de corriente residual (RCD con una corriente residual máxima de 30mA).</p>	

	AVISO	
	<p>Utilice únicamente cables alargadores homologados con sección transversal del cable trenzado correctamente dimensionada.</p>	

<p>Conexión de enchufe 400V:</p>	<p>Desatornille la cubierta:</p> 	<p>cable de 5 hilos con conductor 0. En caso de cable con 4 hilos: omitir el conductor 0</p> 
-----------------------------------------	----------------------------------------------------------------------------------------------------------------------	----------------------------------------------------------------------------------------------------------------------------------------------------------------------------------------

21 FUNCIONAMIENTO

Ponga la máquina en funcionamiento únicamente si se encuentra en perfecto estado. Antes de poner la máquina en funcionamiento, se debe inspeccionar visualmente. Los dispositivos de seguridad, los conductos eléctricos y los elementos de mando deben comprobarse cuidadosamente. Compruebe si las uniones roscadas presentan daños y están bien apretadas.

21.1 Instrucciones de funcionamiento

	<p style="text-align: center;">¡ADVERTENCIA!</p> <p>¡Lleve a cabo los trabajos de reequipamiento sólo cuando la máquina esté desconectada de la red eléctrica!</p>	
-----------------------------------------------------------------------------------	----------------------------------------------------------------------------------------------------------------------------------------------------------------------------------	-------------------------------------------------------------------------------------

	<p style="text-align: center;">NOTA</p> <p>¡Antes de ponerla en marcha por primera vez, quite el tornillo de seguridad de la muela!</p> <div data-bbox="542 913 1276 1348" data-label="Image">  </div>
-----------------------------------------------------------------------------------	---------------------------------------------------------------------------------------------------------------------------------------------------------------------------------------------------------------------------------------------------------------------------------------------------------



	<p style="text-align: center;">AVISO</p> <ul style="list-style-type: none"> • Antes de ponerla en funcionamiento, compruebe con las teclas 3, 4, 7 y 9 del panel de control el sentido correcto de la trayectoria de afilado y de la muela • Ajuste siempre la trayectoria de afilado antes del proceso de afilado con el ajuste de la trayectoria de afilado • Retire o sustituya las muelas desgastadas • Asegúrese de que la muela siempre vaya paralela a la corredera. Esto previene colisiones innecesarias con las cuchillas que se deben afilar • Asegúrese de que haya suficiente refrigeración
-------------------------------------------------------------------------------------	-------------------------------------------------------------------------------------------------------------------------------------------------------------------------------------------------------------------------------------------------------------------------------------------------------------------------------------------------------------------------------------------------------------------------------------------------------------------------------------------------------------------------------------------------------------------------------------------------------------------------------------------------------------------------------------------------------

21.2 Manejo

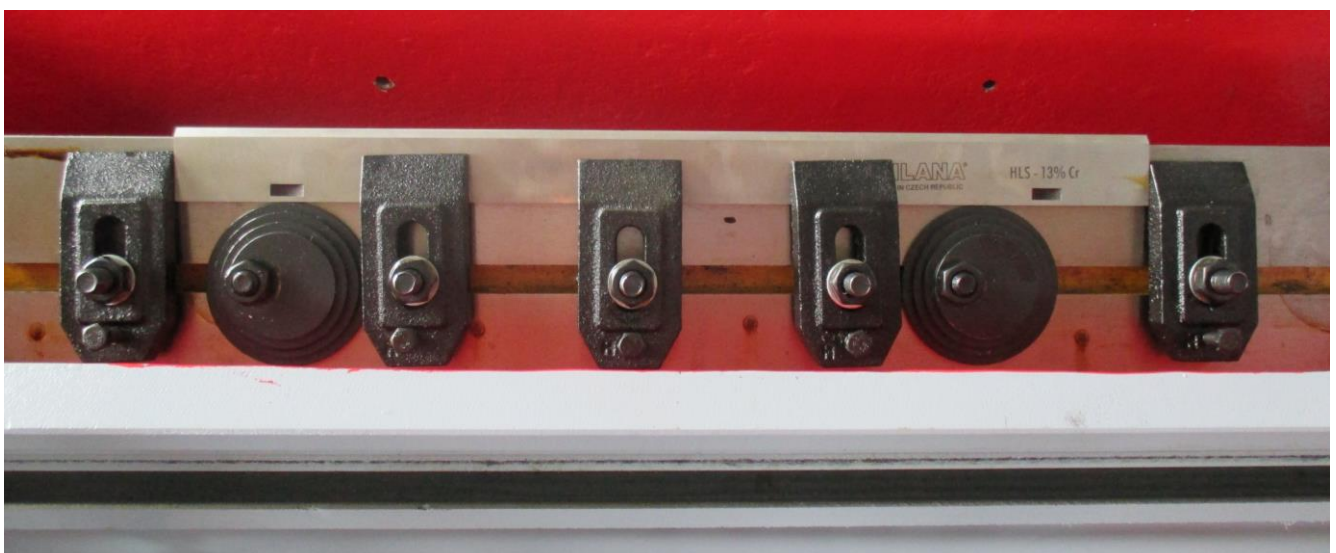
8. Coloque la cuchilla en el bloque de posicionamiento y sitúe la parte posterior de la cuchilla en la corredera de ajuste (si se afilan simultáneamente varias cuchillas, sitúe la parte posterior de la cuchilla en el tercer y cuarto soporte de la corredera de ajuste) Ajuste la altura necesaria paralelamente a la muela con arreglo al ángulo de la cuchilla. Finalmente, apriete los tornillos de la pieza de alojamiento y del dispositivo de sujeción.
9. Ajuste y fije el ángulo de afilado con el ajuste del ángulo de afilado. El ángulo de afilado se puede ajustar de 0°-90°.
10. Ajuste la trayectoria de afilado con el ajuste de la trayectoria de afilado, de modo que la trayectoria de afilado sea aprox. 40 mm más larga en ambos lados que la cuchilla de cepilladora.
11. Con la rueda de ajuste de profundidad, puede ajustar la profundidad de afilado (0,05 mm-0,3 mm)
NOTA: No afile demasiado material de una sola vez (0,05mm-0,3mm). ¡La muela podría romperse!
12. Lleve siempre a cabo el proceso de afilado con la bomba de refrigeración conectada y dirija la manguera de refrigerante que hay junto a la muela hacia la cuchilla de cepilladora
13. Cuando se afilan cuchillas largas, se debe compensar la presión del dispositivo de sujeción en la base de la cuchilla y el bloqueo de los tornillos debe ser el adecuado. Al sujetar la cuchilla, el filo debe estar cerca de la parte inferior.
14. ¡Mantenga la corredera siempre limpia y engrasada!



22 MANTENIMIENTO

	NOTA	
	<p>¡Antes de llevar a cabo los trabajos de mantenimiento, apague la máquina y desenchúfela!</p> <p>¡De este modo, se evitan que se produzcan daños materiales y lesiones graves producidos por arranques accidentales de la máquina!</p>	

La máquina precisa de poco mantenimiento y el operario únicamente debe llevar a cabo el mantenimiento de unos pocos componentes.

Se deben subsanar inmediatamente los fallos o defectos que puedan afectar a la seguridad de la máquina.

AVISO
<p>Un aparato en el que se han llevado a cabo los trabajos de mantenimiento y de conservación periódica y correctamente puede ser una herramienta satisfactoria. El hecho de que no se lleven a cabo los trabajos de mantenimiento y de conservación puede conllevar que se produzcan accidentes y lesiones imprevisibles.</p> <p>Las reparaciones requieren de conocimientos especiales y únicamente deben ser llevadas a cabo por centros de servicio técnico autorizados.</p> <p>Las intervenciones indebidas en el aparato pueden dañarlo o poner en riesgo su seguridad.</p>

Compruebe periódicamente si las advertencias y las indicaciones de seguridad están presentes en la máquina y si son legibles.

¡Antes de ponerla en funcionamiento, compruebe que los dispositivos de seguridad están en perfecto estado!

Al guardar la máquina, ésta no debe almacenarse en una estancia húmeda y debe estar protegida de la influencia de las condiciones climáticas.

Antes de ponerla en marcha por primera vez, y posteriormente cada 100 horas de funcionamiento, lubrique todas las piezas de conexión móviles (en caso necesario, limpie previamente las virutas y el polvo con un cepillo) con una fina capa de aceite o grasa lubricante.

22.1 Trabajos de mantenimiento y programa de mantenimiento

Después de cada puesta en marcha:

- Lubrique los componentes móviles con una fina capa de aceite
- Limpie la máquina de virutas y polvo de esmerilar

22.2 Limpieza

Después de cada puesta en marcha, la máquina y todos sus componentes deben limpiarse a fondo. Una vez finalizado el trabajo, limpie periódicamente las virutas y el polvo de perforación de la máquina.

	AVISO
	<p>¡El uso de disolventes, productos químicos agresivos o productos abrasivos puede producir daños materiales en la máquina!</p> <p>Por lo tanto: ¡Al limpiar, utilice únicamente agua y, en caso necesario, detergentes suaves!</p>

Impregne las superficies desnudas de la máquina contra la corrosión con agentes convencionales.

22.3 Eliminación de residuos

No elimine nunca la máquina con los residuos municipales. Póngase en contacto con las autoridades locales para informarse sobre las opciones de eliminación que haya disponibles. Si compra una nueva máquina o un aparato similar a su distribuidor, éste estará obligado a eliminar correctamente su máquina usada.

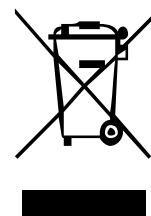

23 SUBSANACIÓN DE ERRORES

ANTES DE COMENZAR LOS TRABAJOS DE SUBSANACIÓN DE ERRORES, DESCONECTE LA MÁQUINA DE LA ALIMENTACIÓN ELÉCTRICA.

Error	Posible causa	Subsanación
La máquina se detiene o no arranca	<ul style="list-style-type: none"> ▪ Interruptor ON/OFF dañado ▪ La máquina no está conectada ▪ Sobrecarga ▪ Fusibles o contactores dañados ▪ Cable dañado 	<ul style="list-style-type: none"> ▪ Compruebe el interruptor ▪ Compruebe todas las conexiones de los enchufes eléctricos ▪ Apague el motor y deje que se enfríe ▪ Sustituya el fusible, active el contactor ▪ Sustituya el cable
La máquina se ralentiza durante el trabajo	<ul style="list-style-type: none"> ▪ Se aplica demasiada presión 	<ul style="list-style-type: none"> ▪ Ejerza menos presión sobre la pieza de trabajo
Patrón de afilado inadecuado	<ul style="list-style-type: none"> ▪ Abrasivo demasiado grueso 	<ul style="list-style-type: none"> ▪ Utilice granulado más fino
Ángulo de afilado erróneo	<ul style="list-style-type: none"> ▪ Ángulo ajustado erróneo 	<ul style="list-style-type: none"> ▪ Compruebe el ángulo y, en caso necesario, vuelva a ajustarlo

MUCHAS FUENTES POTENCIALES DE FALLO SE PUEDEN ELIMINAR DE ANTEMANO CONECTANDO CORRECTAMENTE EL APARATO A LA ALIMENTACIÓN ELÉCTRICA.

	AVISO
	<p>Si no se ve capaz de llevar a cabo correctamente las reparaciones necesarias o no cuenta con la formación requerida, encomiende siempre a un taller especializado la subsanación del problema.</p>

24 AVANT-PROPOS (FR)

Cher client, chère cliente,

Le présent manuel d'exploitation contient des informations et des recommandations importantes relatives à la mise en service et à la manipulation de l'affûteuse de lames de rabot HMS 700 / HMS 1000.

Ci-après, la désignation commerciale courante de l'appareil (voir page de garde) du présent manuel d'exploitation est remplacée par la dénomination « machine ».



Le manuel d'exploitation fait partie intégrante de la machine et ne doit pas être éliminé. Conservez-le pour un usage ultérieur et incluez ce manuel de la machine lorsque vous transmettez la machine à une tierce personne !

Veillez respecter les consignes de sécurité !

Avant la mise en service, veuillez lire minutieusement le présent manuel. La manipulation correcte vous facilitera la prévention de malentendus et dommages causés possibles.

Respectez les consignes de sécurité et les avertissements. Toute inobservation peut occasionner de graves blessures.

Nos produits peuvent légèrement diverger des illustrations et des contenus en raison du développement constant. Si vous décelez des erreurs, veuillez nous en informer.

Sous réserve de modifications techniques !

Contrôler la marchandise immédiatement après réception et noter toute réclamation lors de la prise en charge de la marchandise par le livreur !

Les dommages de transport doivent nous être signalés séparément dans les 24 heures.

Holzmann décline toute garantie pour les dommages liés au transport non-signalés.

Droits d'auteur

© 2017

Cette documentation est protégée par droit d'auteur. Les droits constitutionnels ainsi réservés ! En particulier, la réimpression, la traduction et l'extrait de photographies et d'illustrations feront l'objet de poursuites judiciaires.

Le tribunal compétent est le tribunal régional de Linz ou le tribunal compétent pour 4170 Haslach.

Adresse du service client

HOLZMANN MASCHINEN GmbH

4170 Haslach, Marktplatz 4
AUSTRIA

Tél. +43 7289 71562 - 0

Fax +43 7289 71562 - 4

info@holzmann-maschinen.at

Afin d'éviter les dysfonctionnements, les dommages et les atteintes à la santé, les instructions suivantes doivent être IMPÉRATIVEMENT respectées :



AVIS

Les dispositifs de protection suivants sont effectifs sur la machine :

- L'interrupteur d'arrêt d'urgence de la console de commande

- **Veiller à ce que la zone de travail et le sol autour de la machine restent propres et exempts d'huile, de graisse et de résidus de matériaux !**
- **Veiller à ce qu'il y ait suffisamment d'éclairage dans la zone de travail de la machine !**
- **Travailler uniquement dans des pièces bien ventilées !**
- **Ne pas surcharger la machine !**
- **Veiller à maintenir toujours une position stable.**
- **Maintenir les mains éloignées de la meule d'affûtage pendant l'exploitation**
- **En cas de fatigue, de manque de concentration ou sous l'influence de médicaments, d'alcool ou de drogues, il est interdit de travailler sur la machine !**
- **Il est défendu de grimper sur la machine !**
- **Une chute ou un basculement de la machine peut engendrer des blessures graves !**
- **La machine doit être utilisée uniquement par une personne**
- **La machine doit être utilisée uniquement par du personnel qualifié et spécialisé.**
- **Éloigner les personnes non autorisées, en particulier les enfants, et les personnes non formées de la machine en marche !**
- **Veiller à ce qu'aucune autre personne ne se trouve dans la zone dangereuse (distance minimale de 2 m)**
- **Ne portez pas de bijoux, de vêtements amples, de cravates ou de cheveux longs et ouverts (utilisez un filet à cheveux !) lorsque vous travaillez sur la machine.**
- **Les objets non fixés peuvent se coincer et provoquer des blessures graves !**
- **Pendant le travail sur et avec la machine, porter des équipements de protection appropriée (lunettes de protection et protections auditives, gants de protections et vêtements de travail) !**
- **Ne jamais laisser la machine en marche sans surveillance ! Avant de quitter la zone de travail, arrêter la machine et patienter qu'elle soit à l'arrêt !**
- **Débrancher la machine de l'alimentation électrique avant d'effectuer des travaux d'entretien ou de réglage !**
- **Assurez-vous que la machine est éteinte avant de la brancher à l'alimentation électrique**
- **Ne jamais utiliser la machine avec un interrupteur défectueux**
- **N'utiliser que des fiches non modifiées qui s'insèrent dans la prise (pas d'adaptateur pour les machines avec mise à la terre de protection)**
- **Chaque fois que vous travaillez avec une machine à commande électrique, la plus grande prudence s'impose ! Il y a un risque de choc électrique, d'incendie et de coupures ;**
- **Ne jamais utiliser d'outils et de machines électriques à proximité de liquides et de gaz inflammables (risque d'explosion !).**
- **Vérifier régulièrement que le câble de raccordement n'est pas endommagé**
- **Protéger le câble de la chaleur, de l'huile et des arêtes vives.**
- **Éviter le contact physique avec les pièces mises à la terre**
- **Retirer les outils de réglage, les clés plates et divers outils avant la mise en marche**
- **Toujours fixer la pièce à travailler avec un outil approprié.**
- **Des blessures graves aux mains peuvent survenir en raison du tranchant de la lame.**



AVIS

Comportement à adopter en cas d'urgence

Dans l'éventualité d'un accident, une trousse de secours doit toujours être à disposition immédiate. Initiez les premiers secours nécessaires en fonction de la blessure. Si vous demandez de l'aide, veuillez fournir les informations suivantes :



1. Lieu de l'accident ;

2. Nature de l'accident ;

3. Nombre de blessés ;

4. Nature des blessures.

25.3 Risques résiduels

	AVERTISSEMENT
	<p>Il faut s'assurer que chaque machine présente des risques résiduels.</p> <p>Il faut faire très attention lors de l'exécution de tous les travaux (même les plus simples). La sécurité au travail dépend de vous !</p>

Les risques résiduels suivants doivent également être pris en compte lorsque toutes les consignes de sécurité sont respectées et lorsqu'elles sont utilisées conformément à leur destination :

- Risques de blessures aux mains et aux doigts en raison de la meule d'affûtage en rotation pendant l'exploitation.
- Risque de blessure en raison des lames tranchantes.
- Risque de blessure : Les cheveux, les vêtements amples, etc. peuvent être happés et enroulés ! Risque de blessures graves ! Les consignes de sécurité relatives aux vêtements de travail doivent être respectées.
- Risque de blessure par contact avec des composants sous tension.
- Risque de blessures en cas de basculement de la machine
- Risque de blessure à l'œil par projection de pièces, même avec des lunettes de protection.

Ces risques peuvent être réduits au minimum si toutes les dispositions de sécurité sont respectées, si la machine est correctement maintenue et entretenue et si elle est utilisée conformément à sa destination et par un personnel spécialisé formé à cet effet.

Malgré tous les dispositifs de sécurité, votre bon sens et l'aptitude technique correspondante à l'utilisation d'une machine sont et restent le facteur de sécurité le plus important !

	AVERTISSEMENT
	<p>Cet outil électrique génère un champ électromagnétique pendant l'exploitation. Dans certaines conditions, ce champ peut avoir une influence négative sur des implants médicaux actifs ou passifs. Pour réduire le danger de blessures graves ou mortelles, nous recommandons aux personnes porteuses d'implants médicaux de consulter leur médecin ou le fabricant de l'implant médical avant d'utiliser la machine !</p>

26 MONTAGE

26.1 Activités préparatoires

26.1.1 Contenu de la livraison

Dès réception de la livraison, vérifier que toutes les pièces sont en bon état. Signaler immédiatement tout dommage ou pièce manquante à votre revendeur ou à votre entreprise de transport. Les dommages visibles dus au transport doivent également être signalés immédiatement sur le bon de livraison conformément aux dispositions de la garantie, faute de quoi la marchandise est réputée avoir été correctement acceptée.

26.1.2 Le lieu de travail

Choisissez un emplacement approprié pour la machine ;

Ce faisant, tenez compte des exigences en matière de sécurité ainsi que des dimensions de la machine.

L'emplacement choisi doit garantir un raccord approprié au réseau électrique.

26.1.3 Transport / déchargement de la machine

La soulever pour la faire sortir de l'emballage au montage et la positionner sur le lieu de travail : Uniquement à l'aide d'un dispositif de levage approprié !



AVERTISSEMENT

Le levage et le transport de la machine doit être effectué seulement par du personnel qualifié et être réalisé avec un équipement approprié.

Veiller à ce que tout engin de manutention utilisé (grue, chariot élévateur, sangles de levage etc.) se trouve dans un état impeccable.

Pour manœuvrer la machine dans l'emballage, un transpalette ou un chariot élévateur peut également être utilisé.

26.1.4 Préparation de la surface

Éliminez le produit conservateur qui est appliqué pour protéger les pièces contre la corrosion sans les peindre. Cela peut être effectué avec un solvant ordinaire. N'utilisez pas de solvants diluants à peinture ou d'agents similaires et n'utilisez en aucun cas de l'eau.



AVIS

L'utilisation de diluants à peinture, d'essence, de produits chimiques agressifs ou d'abrasifs entraîne des dommages matériels sur les surfaces !

Par conséquent, la règle est la suivante : N'utilisez que des détergents doux pour le nettoyage.

26.2 Installation du moteur



11. Moteur principal :
Poser avec 4 vis



12. Moteur d'avance
Poser avec 4 vis



13. Panneau de commande :



Dévisser le cache du panneau de commande et fixer le panneau de commande avec les 3 vis.
Faire attention au câble du capteur !

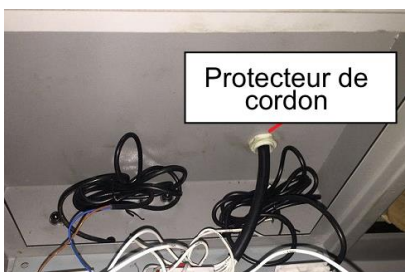

14. Protecteur de cordon :

Serrer le protecteur de cordon du câble de commande principale.
Revisser le cache du panneau de commande !

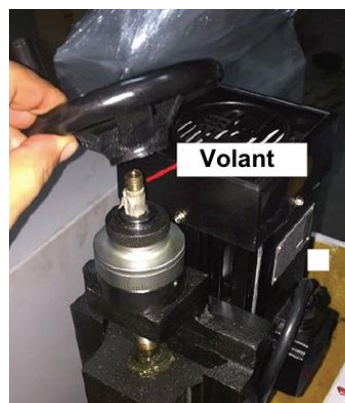

15. Volant :

Installer le volant de réglage sur le filetage et le fixer avec le boulon

27 RACCORDEMENT ÉLECTRIQUE

	ATTENTION
	<p>Lors de travaux sur une machine non mise à la terre : Risque de blessures graves par électrocution en cas de dysfonctionnement !</p> <p>Par conséquent, la règle est la suivante : La machine doit être commandée à partir d'une prise reliée à la terre.</p>

Les instructions suivantes s'adressent à un électricien qualifié. La machine ne doit être raccordée que par un électricien qualifié !

21. Le raccordement électrique de la machine est préparé pour le fonctionnement sur une prise de courant reliée à la terre !
22. La fiche du connecteur ne doit pas être manipulée !
23. Le câble de mise à la terre est en couleur jaune-verte !
24. L'alimentation doit être protégée par un fusible de 16A.
25. Vérifier que la tension secteur correspond aux exigences de la machine.
26. Après le raccordement électrique, vérifiez le sens de rotation correct.
27. Si la machine tourne dans le mauvais sens, les deux phases conductrices doivent être interchangées.
28. En cas de réparation ou de remplacement, le câble de mise à la terre ne doit pas être branché à une prise sous tension !
29. Assurez-vous que les rallonges sont en bon état et qu'elles conviennent à la transmission de puissance. Un câble sous-dimensionné réduit la transmission d'énergie et chauffe considérablement.
30. Un câble endommagé doit être remplacé immédiatement !

	AVIS	
	<p>Le fonctionnement n'est autorisé qu'avec un appareil à courant résiduel (RCD avec un courant résiduel maximum de 30mA).</p>	

	AVIS	
	<p>Utiliser exclusivement des rallonges homologuées dont la section de toron est correctement dimensionnée.</p>	

<p>Fiche de raccordement 400 V :</p>	<p>Dévisser le cache :</p> 	<p>5 fils avec fil neutre. En présence de 4 fils : Ne pas tenir compte du fil neutre</p> 
---------------------------------------------	----------------------------------------------------------------------------------------------------------------	------------------------------------------------------------------------------------------------------------------------------------------------------------------------------------

28 FONCTIONNEMENT

Faire fonctionner la machine uniquement dans un bon état de fonctionnement. Avant chaque fonctionnement, réaliser un contrôle visuel de la machine. Les dispositifs de sécurité, les câbles électriques et les éléments de commande doivent être contrôlés aussi précisément que possible. Vérifier que les raccords vissés ne sont pas endommagés et leur ajustement parfait.

28.1 Instructions d'utilisation

	<p style="text-align: center;">AVERTISSEMENT</p> <p>N'effectuez tous les travaux d'installation a posteriori qu'après avoir débranché l'appareil du réseau électrique !</p>	
-----------------------------------------------------------------------------------	-------------------------------------------------------------------------------------------------------------------------------------------------------------------------------------------	-------------------------------------------------------------------------------------

	<p style="text-align: center;">ATTENTION</p> <p>Avant la première mise en service, retirez la vis de blocage au niveau de la meule d'affûtage !</p> <div data-bbox="544 943 1279 1377" style="text-align: center;">  </div>
-----------------------------------------------------------------------------------	------------------------------------------------------------------------------------------------------------------------------------------------------------------------------------------------------------------------------------------------------------------------------------------------------------------------------



	<p style="text-align: center;">AVIS</p> <ul style="list-style-type: none"> • Avant l'exploitation, contrôlez le sens correct de la course d'affûtage et de la meule d'affûtage à l'aide des boutons 3, 4, 7 et 9 • Réglez toujours la course d'affûtage avant l'affûtage avec le dispositif de réglage de la course d'affûtage • Toujours morfiler ou remplacer une meule d'affûtage usée • Veillez à ce que la meule d'affûtage soit toujours parallèle au rail de déplacement. Cela permet d'éviter des collisions superflues avec la lame à affûter. • Veillez à ce qu'il y ait un refroidissement suffisant
-------------------------------------------------------------------------------------	--------------------------------------------------------------------------------------------------------------------------------------------------------------------------------------------------------------------------------------------------------------------------------------------------------------------------------------------------------------------------------------------------------------------------------------------------------------------------------------------------------------------------------------------------------------------------------------------------------------------------------------------------------------------------------------------------------------

28.2 Utilisation

15. Placer la lame sur le bloc de positionnement et placer la partie arrière de la lame contre la glissière de réglage (si plusieurs lames sont affûtées en même temps, placer la partie arrière de la lame contre les troisième et quatrième supports de la glissière de réglage)
Régler la hauteur requise en fonction de l'angle de la lame parallèlement à la meule. Enfin, serrer les vis du logement de pièce et du fer de serrage.
16. Régler et fixer l'angle d'affûtage avec le dispositif de réglage de l'angle d'affûtage. Un angle d'affûtage de 0 ° à 90° est possible.
17. Régler la course d'affûtage avec le dispositif de réglage de la course d'affûtage de façon à ce que la course soit environ 40 mm plus longue que celle de la lame de rabot.
18. Le volant de réglage de la profondeur permet de régler la profondeur d'affûtage (0,05 mm à 0,3 mm).
ATTENTION : N'affûtez pas trop de matière en une seule fois (0,05 mm à 0,3 mm). Cela pourrait endommager la meule d'affûtage !
19. Effectuez toujours l'affûtage avec la pompe de liquide de refroidissement en marche, et orientez le tuyau de liquide de refroidissement à proximité de la meule d'affûtage sur la lame de rabot.
20. Lors de l'affûtage d'une lame longue, la pression du fer de serrage sur la base de la lame doit être équilibrée et l'immobilisation des vis doit être appropriée. Lors du serrage de la lame, le tranchant doit être à proximité de la partie inférieure.
21. La glissière doit toujours être propre et huilée !



29 MAINTENANCE

	ATTENTION	
	<p>Eteindre la machine et débrancher la fiche secteur avant d'effectuer les travaux d'entretien !</p> <p>Cela permet d'éviter des dommages matériels et des blessures graves en cas de mise en marche involontaire de la machine !</p>	

La machine nécessite peu d'entretien et ne contient que quelques pièces que l'opérateur doit entretenir.

Faire éliminer immédiatement les défauts ou les pannes qui pourraient compromettre la sécurité de la machine.

AVIS
<p>Seul un appareil régulièrement maintenu et bien entretenu peut être une aide satisfaisante. Des défauts d'entretien et de maintenance peuvent entraîner des accidents et des blessures imprévisibles.</p> <p>Les réparations nécessitant une expertise particulière ne doivent être effectuées que par des centres de service agréés.</p> <p>Une intervention incorrecte peut endommager l'appareil ou mettre votre sécurité en danger.</p>

Vérifiez régulièrement que les instructions de mise en garde et de sécurité sont présentes sur la machine et qu'elles sont parfaitement lisibles.

Avant chaque opération, vérifiez le parfait état des dispositifs de sécurité !

En cas d'entreposage de l'appareil, il ne doit pas être conservé dans une pièce humide et doit être protégé contre l'influence des conditions météorologiques.

Avant la première mise en service, et ensuite toutes les 100 heures de service, lubrifiez toutes les pièces de liaison mobiles (si nécessaire, nettoyez-les au préalable pour enlever la poussière et les copeaux avec une brosse) avec une fine couche d'huile ou de graisse lubrifiante.

29.1 Calendrier d'entretien et de maintenance

Après chaque mise en service

- Lubrifier les pièces mobiles d'une fine couche huile
- Nettoyer la machine pour enlever les copeaux et l'égrisage issus de l'affûtage

29.2 Nettoyage

Après chaque mise en service, la machine et toutes ses pièces doivent être nettoyées à fond. Éliminer régulièrement les copeaux et les résidus d'égrisage de la machine après le travail.

	AVIS
	<p>L'utilisation de dissolvants, de produits chimiques agressifs ou de détergent entraîne des dommages matériels sur la machine !</p> <p>Par conséquent, la règle est la suivante : Utiliser uniquement de l'eau et, si nécessaire, des détergents doux pour le nettoyage !</p>

Imprégner les surfaces nues de la machine avec des agents anti corrosion disponibles dans le commerce.

29.3 Élimination

Ne pas jeter votre machine parmi les déchets résiduels. Communiquer avec les autorités locales pour obtenir des renseignements sur les options d'élimination disponibles. Si vous achetez une machine neuve ou un appareil équivalent à votre fournisseur, celui-ci est soumis à l'obligation d'éliminer de votre ancienne machine de manière appropriée.



30 RESOLUTION DE PANNE

AVANT DE COMMENCER LES TRAVAUX D'ÉLIMINATION DES DÉFAUTS, DÉBRANCHER LA MACHINE DE L'ALIMENTATION ÉLECTRIQUE.

Défaut	Cause possible	Résolution
La machine s'arrête ou ne démarre pas	<ul style="list-style-type: none"> ▪ L'interrupteur marche-arrêt est défectueux ▪ La machine n'est pas branchée ▪ Surcharge ▪ Disjoncteur ou contacteur endommagé ▪ Câble endommagé 	<ul style="list-style-type: none"> ▪ Contrôler l'interrupteur ▪ Contrôler tous les branchements électriques ▪ Couper le moteur et le laisser refroidir ▪ Remplacer le fusible ▪ Activer le contacteur ▪ Remplacer le câble
La machine ralentit pendant le travail	<ul style="list-style-type: none"> ▪ L'usinage est effectué avec une pression trop importante 	<ul style="list-style-type: none"> ▪ Exercer une pression plus faible sur la pièce à usiner
Mauvaise surface du travail de meulage	<ul style="list-style-type: none"> ▪ Outil de rectification trop grossier 	<ul style="list-style-type: none"> ▪ Utiliser un grain plus fin
Angle de rectification erroné	<ul style="list-style-type: none"> ▪ Mauvais réglage de l'angle 	<ul style="list-style-type: none"> ▪ Contrôler l'angle et le régler à nouveau si nécessaire

DE NOMBREUSES SOURCES D'ERREURS POTENTIELLES PEUVENT ÊTRE EXCLUES À L'AVANCE GRÂCE À UNE CONNEXION PROFESSIONNELLE AU SYSTÈME D'ALIMENTATION ÉLECTRIQUE.

	AVIS
	<p>Si vous ne vous sentez pas en mesure d'effectuer correctement les réparations nécessaires ou si vous ne disposez pas de la formation nécessaire, consultez toujours un atelier spécialisé pour remédier au problème.</p>

31 SCHALTPLAN / WIRING DIAGRAM / DIAGRAMA DE CABLEADO / SCHEMA ELECTRIQUE

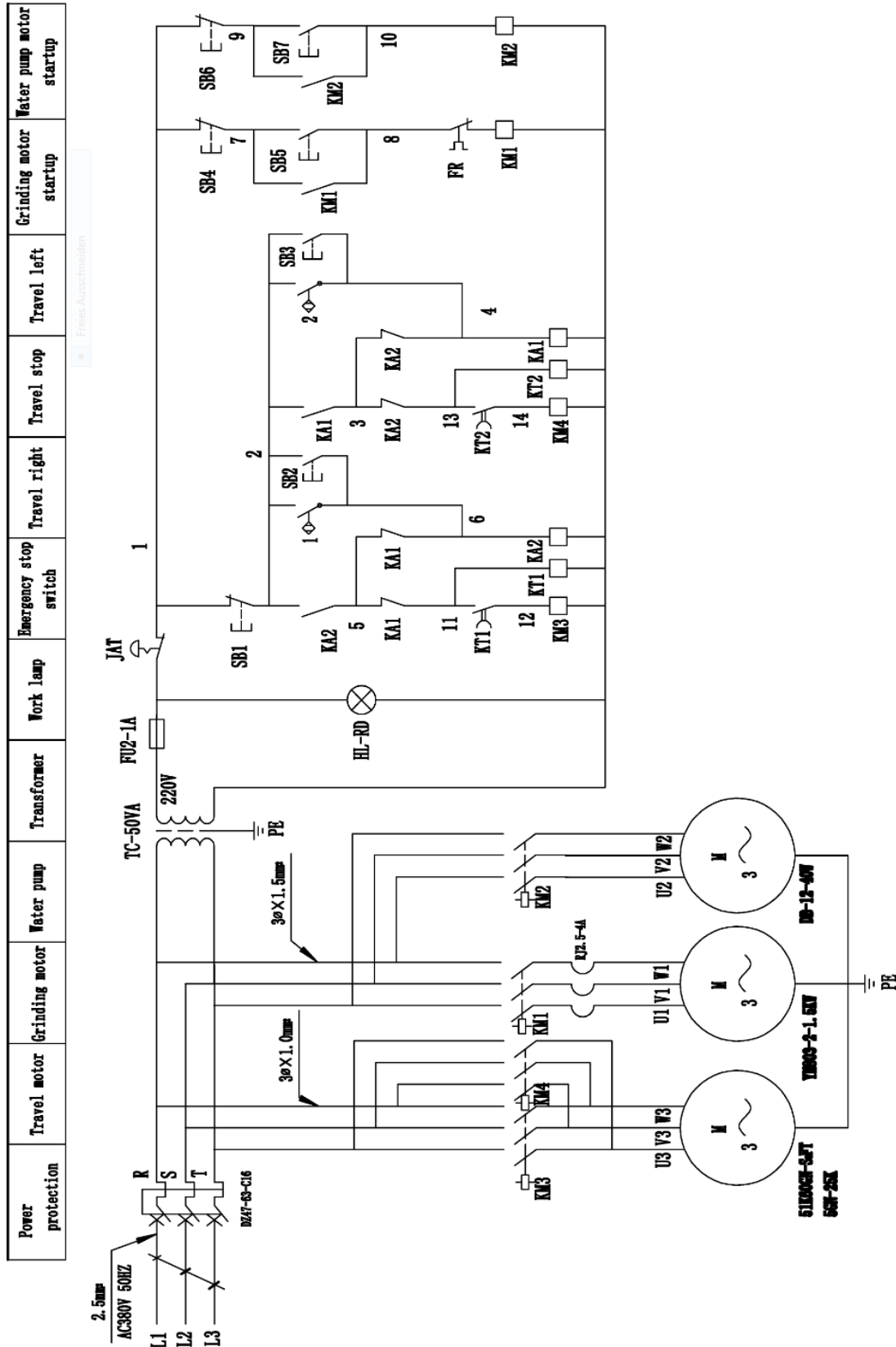

32 ERSATZTEILE / SPARE PARTS / PIEZAS DE RECAMBIO / PIÈCES DE RECHANGE

32.1 Ersatzteilbestellung / spare parts order / Pedido de piezas / Commande de pièces détachées

(DE) Mit Holzmann-Ersatzteilen verwenden Sie Ersatzteile, die ideal aufeinander abgestimmt sind. Die optimale Passgenauigkeit der Teile verkürzt die Einbauzeit und verlängert die Lebensdauer der Maschine.

HINWEIS

Der Einbau von anderen als Originalersatzteilen führt zum Verlust der Garantie!

Daher gilt: Beim Tausch von Komponenten/Teilen nur Originalersatzteile verwenden

Beim Bestellen von Ersatzteilen verwenden Sie bitte das Serviceformular, das Sie am Ende dieser Anleitung finden. Geben Sie stets Maschinentype, Ersatzteilnummer sowie Bezeichnung an. Um Missverständnissen vorzubeugen, empfehlen wir mit der Ersatzteilbestellung eine Kopie der Ersatzteilzeichnung beizulegen, auf der die benötigten Ersatzteile eindeutig markiert sind.

[Bestelladresse sehen Sie unter Kundendienstadressen im Vorwort dieser Dokumentation.](#)

(EN) With original Holzmann spare parts you use parts that are attuned to each other shorten the installation time and elongate your products lifespan.

IMPORTANT

The installation of other than original spare parts voids the warranty!

So you always have to use original spare parts

When you place a spare parts order please use the service formular you can find in the last chapter of this manual. Always take a note of the machine type, spare parts number and partname. We recommend to copy the spare parts diagram and mark the spare part you need.

[You find the order address in the preface of this operation manual.](#)

(ES) Con las piezas de recambio de Holzmann, utiliza piezas de recambio que se ajustan perfectamente entre sí. El ajuste óptimo de los componentes acorta el tiempo de instalación y aumenta la vida útil de la máquina.

AVISO

¡La instalación de piezas de recambio no originales lleva a la pérdida de garantía!

Por lo tanto: Al llevar a cabo la sustitución de componentes/piezas, utilice únicamente piezas de recambio originales

Para pedir piezas de recambio utilice el formulario del servicio de atención al cliente que encontrará al final del presente manual. Indique siempre el tipo de máquina, la referencia de la pieza de recambio y la denominación. Para evitar malentendidos, se recomienda adjuntar al pedido una copia del esquema de piezas de recambio en el que se marque claramente las piezas de recambio necesarias.

[Encontrará la dirección de pedidos en las direcciones del servicio postventa que se encuentra en el prólogo de esta documentación.](#)

(FR) Les pièces de rechange HOLZMANN sont conçues pour correspondre idéalement. La précision d'ajustage optimale des pièces réduit le temp de pose et augmente la durée de vie de la machine.

AVIS

Le montage de pièces autres que les pièces de rechange d'origine entraîne la perte de la garantie !

Par conséquent, la règle est la suivante : Utiliser uniquement des pièces de rechange d'origine pour le remplacement des composants/pièces

Pour commander des pièces de rechange, veuillez utiliser le formulaire de service à la fin de ces instructions. Toujours indiquer le type de machine, le numéro de pièce de rechange et la désignation. Afin d'éviter tout malentendu, nous vous recommandons de joindre une copie du plan des pièces détachées à la commande de pièces détachées, sur laquelle les pièces détachées requises sont clairement indiquées.

[Pour l'adresse de commande, voir Adresses du service à la clientèle dans l'avant-propos de la présente documentation.](#)

34 GARANTIEERKLÄRUNG (DE)

1.) Gewährleistung:

HOLZMANN gewährt für elektrische und mechanische Bauteile eine Gewährleistungsfrist von 2 Jahren für den nicht gewerblichen Einsatz;

bei gewerblichem Einsatz besteht eine Gewährleistung von 1 Jahr, beginnend ab dem Erwerb des Endverbrauchers/Käufers. HOLZMANN weist ausdrücklich darauf hin, dass nicht alle Artikel des Sortiments für den gewerblichen Einsatz bestimmt sind. Treten innerhalb der oben genannten Fristen/Mängel auf, welche nicht auf im Punkt „Bestimmungen“ angeführten Ausschlussdetails beruhen, so wird HOLZMANN nach eigenem Ermessen das Gerät reparieren oder ersetzen.

2.) Meldung:

Der Händler meldet schriftlich den aufgetretenen Mangel am Gerät an HOLZMANN. Bei berechtigtem Gewährleistungsanspruch wird das Gerät beim Händler von HOLZMANN abgeholt oder vom Händler an HOLZMANN gesandt. Retoursendungen ohne vorheriger Abstimmung mit HOLZMANN werden nicht akzeptiert und können nicht angenommen werden. Jede Retoursendung muss mit einer von HOLZMANN übermittelten RMA-Nummer versehen werden, da ansonsten eine Warenannahme und Reklamations- und Retourenbearbeitung durch HOLZMANN nicht möglich ist.

3.) Bestimmungen:

- a) Gewährleistungsansprüche werden nur akzeptiert, wenn zusammen mit dem Gerät eine Kopie der Originalrechnung oder des Kassenbeleges vom Holzmann Handelspartner beigelegt ist. Es erlischt der Anspruch auf Gewährleistung, wenn das Gerät nicht komplett mit allen Zubehörteilen zur Abholung gemeldet wird.
- b) Die Gewährleistung schließt eine kostenlose Überprüfung, Wartung, Inspektion oder Servicearbeiten am Gerät aus. Defekte aufgrund einer unsachgemäßen Benutzung durch den Endanwender oder dessen Händler werden ebenfalls nicht als Gewährleistungsanspruch akzeptiert.
- c) Ausgeschlossen sind Defekte an Verschleißteilen wie z. B. Kohlebürsten, Fangsäcke, Messer, Walzen, Schneideplatten, Schneideeinrichtungen, Führungen, Kupplungen, Dichtungen, Laufräder, Sageblätter, Hydrauliköle, Ölfiltern, Gleitbacken, Schalter, Riemen, usw.
- d) Ausgeschlossen sind Schäden an den Geräten, welche durch unsachgemäße Verwendung, durch Fehlgebrauch des Gerätes (nicht seinem normalen Verwendungszweckes entsprechend) oder durch Nichtbeachtung der Bedienungs- und Wartungsanleitungen, oder höhere Gewalt, durch unsachgemäße Reparaturen oder technische Änderungen durch nicht autorisierte Werkstätten oder den Geschäftspartnern selbst, durch die Verwendung von nicht originalen HOLZMANN Ersatz- oder Zubehörteilen, verursacht sind.
- e) Entstandene Kosten (Frachtkosten) und Aufwendungen (Prüfkosten) bei nichtberechtigten Gewährleistungsansprüchen werden nach Überprüfung unseres Fachpersonals dem Geschäftspartnern oder Händler in Rechnung gestellt.
- f) Geräte außerhalb der Gewährleistungsfrist: Reparatur erfolgt nur nach Vorauskasse oder Händlerrechnung gemäß des Kostenvoranschlages (inklusive Frachtkosten) der Fa. HOLZMANN.
- g) Gewährleistungsansprüche werden nur für den Geschäftspartnern eines HOLZMANN Händlers, welcher das Gerät direkt bei der Fa. HOLZMANN erworben hat, gewährt. Diese Ansprüche sind bei mehrfacher Veräußerung des Gerätes nicht übertragbar

4.) Schadensersatzansprüche und sonstige Haftungen:

Die Fa. Holzmann haftet in allen Fällen nur beschränkt auf den Warenwert des Gerätes. Schadensersatzansprüche aufgrund schlechter Leistung, Mängel, sowie Folgeschäden oder Verdienstausfälle wegen eines Defektes während der Gewährleistungsfrist werden nicht anerkannt. Die Fa. Holzmann besteht auf das gesetzliche Nachbesserungsrecht eines Gerätes.

SERVICE

Nach Ablauf der Garantiezeit können Instandsetzungs- und Reparaturarbeiten von entsprechend geeigneten Fachfirmen durchgeführt werden. Es steht Ihnen auch die HOLZMANN-Maschinen GmbH weiterhin gerne mit Service und Reparatur zur Seite. Stellen Sie in diesem Fall eine unverbindliche Kostenanfrage, unter Angabe der Informationen siehe C) an unseren Kundendienst oder senden Sie uns Ihre Anfrage einfach per umseitig beiliegendem Formular ein.

Mail: info@holzmann-maschinen.at

oder Nutzen sie das Online Reklamations.- bzw. Ersatzteilbestellformular zur Verfügung gestellt auf unserer Homepage: www.holzmann-maschinen.at unter der Kategorie Service/News

35 GUARANTEE TERMS (EN)

1.) Warranty:

For mechanical and electrical components Company Holzmann Maschinen GmbH grants a warranty period of 2 years for DIY use and a warranty period of 1 year for professional/industrial use - starting with the purchase of the final consumer (invoice date).

In case of defects during this period which are not excluded by paragraph 3, Holzmann will repair or replace the machine at its own discretion.

2.) Report:

In order to check the legitimacy of warranty claims, the final consumer must contact his dealer. The dealer has to report in written form the occurred defect to Holzmann. If the warranty claim is legitimate, Holzmann will pick up the defective machine from the dealer. Returned shippings by dealers which have not been coordinated with Holzmann will not be accepted. A RMA number is an absolute must-have for us - we won't accept returned goods without an RMA number!

3.) Regulations:

- a) Warranty claims will only be accepted when a copy of the original invoice or cash voucher from the trading partner of Holzmann is enclosed to the machine. The warranty claim expires if the accessories belonging to the machine are missing.
- b) The warranty does not include free checking, maintenance, inspection or service works on the machine. Defects due to incorrect usage through the final consumer or his dealer will not be accepted as warranty claims either.
- c) Excluded are defects on wearing parts such as carbon brushes, fangers, knives, rollers, cutting plates, cutting devices, guides, couplings, seals, impellers, blades, hydraulic oils, oil filters, sliding jaws, switches, belts, etc.
- d) Also excluded are damages on the machine caused by incorrect or inappropriate usage, if it was used for a purpose which the machine is not supposed to, ignoring the user manual, force majeure, repairs or technical manipulations by not authorized workshops or by the customer himself, usage of non-original Holzmann spare parts or accessories.
- e) After inspection by our qualified staff, resulted costs (like freight charges) and expenses for not legitimated warranty claims will be charged to the final customer or dealer.
- f) In case of defective machines outside the warranty period, we will only repair after advance payment or dealer's invoice according to the cost estimate (incl. freight costs) of Holzmann.
- g) Warranty claims can only be granted for customers of an authorized Holzmann dealer who directly purchased the machine from Holzmann. These claims are not transferable in case of multiple sales of the machine.

4.) Claims for compensation and other liabilities:

The liability of company Holzmann is limited to the value of goods in all cases.

Claims for compensation because of poor performance, lacks, damages or loss of earnings due to defects during the warranty period will not be accepted.

Holzmann insists on its right to subsequent improvement of the machine.

SERVICE

After Guarantee and warranty expiration specialist repair shops can perform maintenance and repair jobs. But we are still at your service as well with spare parts and/or product service. Place your spare part / repair service cost inquiry by filing the SERVICE form on the following page and send it:

via Mail to info@holzmann-maschinen.at

or use the online complaint.- or spare parts order formula provided on our homepage www.holzmann-maschinen.at under the category service/news.

36 DECLARACIÓN DE GARANTÍA (ES)

1.) Garantía:

Para los componentes eléctricos y mecánicos, HOLZMANN concede una garantía de 2 años para el uso no comercial. Para el uso comercial, hay un período de garantía de 1 año a partir de la fecha de compra del usuario final/comprador. HOLZMANN señala expresamente que no todos los artículos de la gama están destinados al uso comercial. Si durante este período se producen defectos que no estén excluidos en los detalles enumerados en el punto "Disposiciones", HOLZMANN reparará o sustituirá el aparato a su discreción.

2.) Notificación:

El distribuidor notificará por escrito a HOLZMANN el defecto que se ha producido en el aparato. En caso de que la reclamación de garantía sea legítima, HOLZMANN recogerá el aparato en el distribuidor o éste lo enviará a HOLZMANN. No se aceptarán las devoluciones que no hayan sido coordinadas previamente con HOLZMANN. Todas las devoluciones deberán llevar un número RMA proporcionado por HOLZMANN. De lo contrario, HOLZMANN no podrá aceptar la mercancía ni procesar la reclamación ni la devolución.

3.) Disposiciones:

- a) Sólo se aceptarán reclamaciones de garantía si se adjunta al aparato una copia de la factura original o del recibo de compra del socio comercial de Holzmann. La reclamación de garantía expirará si el aparato no se envía completo con todos los accesorios.
- b) La garantía no incluye trabajos de comprobación, mantenimiento, inspección o de servicio gratuitos en el aparato. Los defectos ocasionados por un uso incorrecto por parte del usuario final o su distribuidor tampoco estarán cubiertos por la garantía.
- c) Quedan excluidos los defectos en las piezas de desgaste, como p. ej., escobillas de carbón, bolsas colectoras, cuchillas, rodillos, placas de corte, dispositivos de corte, guías, acoplamientos, juntas, impulsores, hojas de sierra, aceites hidráulicos, filtros de aceite, mordazas deslizantes, interruptores, correas, etc.
- d) Quedan excluidos los daños en los aparatos ocasionados por un uso inadecuado, un uso indebido del aparato (no conforme a su finalidad de uso normal) o por un incumplimiento de las instrucciones de uso y de mantenimiento, o por fuerza mayor, por reparaciones inadecuadas o modificaciones técnicas llevadas a cabo por talleres no autorizados o por los propios socios comerciales, por el uso de piezas de recambio o accesorios no originales de HOLZMANN.
- e) Los gastos (gastos de transporte) y costes incurridos (gastos de inspección) en caso de reclamaciones de garantía no justificadas se facturarán al socio comercial o distribuidor después de que nuestro personal especializado haya realizado las comprobaciones.
- f) Aparatos fuera del período de garantía: las reparaciones sólo se llevarán a cabo tras el pago por adelantado o la factura del distribuidor con arreglo a la estimación de costes (incluidos los gastos de transporte) de la empresa HOLZMANN.
- g) Las reclamaciones de garantía sólo se concederán a los socios comerciales de un distribuidor de HOLZMANN que haya comprado el aparato directamente a la empresa HOLZMANN. Estas reclamaciones no se podrán transferir en caso de que el aparato se venda varias veces

4.) Reclamaciones por daños y perjuicios y otras responsabilidades:

En todos los casos, la responsabilidad de la empresa Holzmann se limita al valor del aparato. No se aceptarán reclamaciones por daños y perjuicios debido al mal funcionamiento, defectos, daños indirectos o pérdidas de ingresos ocasionados por un defecto durante el período de garantía. La empresa Holzmann insiste en su derecho legal a una mejora posterior del aparato.

SERVICIO DE ATENCIÓN AL CLIENTE

Una vez expirado el período de garantía, los trabajos de reacondicionamiento y de reparación sólo podrán ser llevados a cabo por empresas especializadas debidamente cualificadas. HOLZMANN-Maschinen GmbH estará encantado de seguir apoyándole con su servicio de atención al cliente y de reparaciones. En este caso, realice una consulta no vinculante a nuestro servicio postventa para obtener información sobre los costes indicando los datos que figuran en el punto C) o envíenos su consulta utilizando el formulario que se encuentra en la siguiente página.

Mail: info@holzmann-maschinen.at

o utilice el formulario de reclamación o de pedido de piezas de recambio online que encontrará en nuestra página web: www.holzmann-maschinen.at en el apartado Servicio de atención al cliente/Noticias

37 DÉCLARATION DE GARANTIE (FR)

1.) Garantie :

HOLZMANN accorde une période de garantie de 2 ans pour les composants électriques et mécaniques et électriques destinés à un usage non-commercial ;

pour un usage commercial, la période de garantie est d'1 an, à compter de l'achat de l'utilisateur/acheteur final. HOLZMANN souligne expressément que tous les articles de la gamme ne sont pas destinés à un usage commercial. Si des défauts surviennent dans les délais susmentionnés/défauts qui ne sont pas basés sur les détails d'exclusion énumérés dans les « Dispositions », HOLZMANN réparera ou remplacera l'appareil à sa propre discrétion.

2.) Message :

Le revendeur signale par écrit à HOLZMANN le défaut qui s'est produit sur l'appareil. Si la demande de garantie est justifiée, l'appareil sera retiré chez le revendeur HOLZMANN ou envoyé à HOLZMANN par le revendeur. Les retours sans accord préalable avec HOLZMANN ne seront pas acceptés. Chaque envoi retourné doit être muni d'un numéro RMA fourni par HOLZMANN, sinon l'acceptation des marchandises et le traitement des réclamations et des retours par HOLZMANN ne seront pas possibles.

3.) Dispositions :

a) Les demandes de garantie ne seront acceptées que si l'appareil est accompagné d'une copie de la facture originale ou d'un reçu de caisse du partenaire commercial de la société Holzmann. La garantie est annulée si l'appareil n'est pas rapporté complet avec tous les accessoires pour la collecte.

b) La garantie exclut les travaux gratuits de contrôle, de maintenance, d'inspection ou d'entretien sur l'équipement. Les défauts dus à une mauvaise utilisation par l'utilisateur final ou son revendeur ne seront pas non plus acceptés comme réclamation au titre de la garantie.

c) Sont exclus les défauts des pièces d'usure telles que les balais de charbon, les sacs collecteurs, les couteaux, les rouleaux, les plaques de coupe, le matériel de coupe, les guides, les accouplements, les joints, les roues, les lames de scie, les huiles hydrauliques, les filtres à huile, les mâchoires coulissantes, les interrupteurs, les courroies, etc.

d) Sont exclus les dommages causés aux appareils par une utilisation incorrecte, par une mauvaise utilisation de l'appareil (non conforme à son utilisation normale) ou par le non-respect des instructions d'utilisation et de maintenance, ou par la force majeure, par des réparations ou des modifications techniques inappropriées effectuées par des ateliers non autorisés ou par les partenaires commerciaux eux-mêmes, par l'utilisation de pièces de rechange ou d'accessoires HOLZMANN non originaux.

e) Les frais occasionnés (frais de transport) et les dépenses (frais d'inspection) en cas de réclamations injustifiées au titre de la garantie seront facturés au partenaire commercial ou au revendeur après examen par notre personnel spécialisé.

f) Appareils en dehors de la période de garantie : La réparation n'est effectuée qu'après paiement anticipé ou facture du revendeur selon le devis (frais de transport inclus) de la société HOLZMANN.

g) Les droits de garantie ne sont accordés qu'aux partenaires commerciaux d'un revendeur HOLZMANN qui ont acheté l'appareil directement chez HOLZMANN. Ces droits ne sont pas transférables si l'appareil est vendu plusieurs fois

4.) Demandes de dommages-intérêts et autres responsabilités :

La responsabilité de la société Holzmann se limite dans tous les cas à la valeur marchande de l'appareil. Les droits à dommages-intérêts pour cause de mauvais fonctionnement, de défauts, ainsi que de dommages indirects ou de manque à gagner dus à un défaut pendant la période de garantie ne sont pas reconnus. La société Holzmann insiste sur le droit légal de réparer un appareil.

SERVICE

Après l'expiration de la période de garantie, les travaux de réparation peuvent être effectués par des entreprises spécialisées appropriées. La société HOLZMANN-Maschinen GmbH se tient à votre disposition pour vous aider en matière de service et de réparation. Dans ce cas, envoyez une demande de devis sans engagement, en indiquant les informations voir C), à notre service clientèle ou envoyez-nous simplement votre demande à l'aide du formulaire joint au verso.

Mail: info@holzmann-maschinen.at

ou utilisez le formulaire de réclamation ou de commande de pièces détachées en ligne fourni sur notre page d'accueil : www.holzmann-maschinen.at sous la catégorie Service/News

38 PRODUKTBEOBACHTUNG PRODUCT EXPERIENCE FORM

Wir beobachten unsere Produkte auch nach der Auslieferung.

Um einen ständigen Verbesserungsprozess gewährleisten zu können, sind wir von Ihnen und Ihren Eindrücken beim Umgang mit unseren Produkten abhängig:

- Probleme, die beim Gebrauch des Produktes auftreten
- Fehlfunktionen, die in bestimmten Betriebssituationen auftreten
- Erfahrungen, die für andere Benutzer wichtig sein können

Wir bitten Sie, derartige Beobachtungen zu notieren und an diese per E-Mail, Fax oder Post an uns zu senden:

We observe the quality of our delivered products in the frame of a Quality Management policy.

Your opinion is essential for further product development and product choice. Please let us know about your:

- Impressions and suggestions for improvement.
- experiences that may be useful for other users and for product design
- Experiences with malfunctions that occur in specific operation modes

We would like to ask you to note down your experiences and observations and send them to us via FAX, E-Mail or by post:

Meine Beobachtungen / My experiences:

Name / name:
Produkt / product:
Kaufdatum / purchase date:
Erworben von / purchased from:
E-Mail/ e-mail:

Vielen Dank für Ihre Mitarbeit! / Thank you for your kind cooperation!

KONTAKTADRESSE / CONTACT:
HOLZMANN MASCHINEN GmbH
 4170 Haslach, Marktplatz 4, AUSTRIA
 Tel : +43 7289 71562 0
 Fax: +43 7289 71562 4
 info@holzmann-maschinen.at

SERVICEFORMULAR / SERVICE FORM

Bitte kreuzen Sie eine der untenstehenden an / Please tick one box from below:

- Serviceanfrage / service inquiry
 Ersatzteilanfrage / spare part inquiry
 Garantierantrag / guarantee claim

1. Daten Antragsteller (* sind Pflichtfelder) / senders information (* required)

- * Vorname, Nachname / first name, family name _____
- * Straße, Hausnummer / street, house number _____
- * PLZ, Ort / ZIP code, place _____
- * Staat / country _____
- * (Mobil)telefon / (mobile) phone _____
International numbers with country code
- * E-Mail _____
- Fax _____

2. Geräteinformationen / tool information

Seriennummer/serial number: _____ *Maschinentype/machine type: _____

2.1 benötigte Ersatzteile / required spare parts

Ersatzteilnummer / Part No ^o	Beschreibung / description	Anzahl / number

2.2 Problembeschreibung / problem description

Bitte führen Sie in der Fehlerbeschreibung unter anderem an:
 Was hat den Defekt verursacht bzw. was war die letzte durchgeführte Tätigkeit, bevor Ihnen das Problem/der Defekt aufgefallen ist?
 bei Elektrodefekten: Wurde die Stromzuleitung sowie die Maschine bereits von einem Elektrofachmann geprüft

Please describe amongst others in the problem:
 What has cause the problem/defect, what was the last activity before you noticed the problem/defect?
 For electrical problems: Have you had checked you electric supply and the machine already by a certified electrician?

3. Bitte beachten

UNVOLLSTÄNDIG AUSGEFÜLLTE FORMULARE KÖNNEN NICHT BEARBEITET WERDEN!
 GARANTIEANTRÄGE KÖNNEN AUSSCHLISSLICH UNTER BEILAGE DES KAUFBELEGES/ABLIEFERBELEGES AKZEPTIERT WERDEN.
 BEI ERSATZTEILBESTELLUNGEN LEGEN SIE DIESEM FORMULAR EINE KOPIE DER BETREFFENDEN ERSATZTEILZEICHNUNG BEI! MARKIEREN SIE DARAUF DIE BENÖTIGTEN ERSATZTEILE. DIES ERLEICHTERT UNS DIE IDENTIFIZIERUNG UND ERMÖGLICHT SO EINE RASCHERE BEARBEITUNG.

VIELEN DANK!

/ Additional information

INCOMPLETELY FILLED SERVICE FORMS CANNOT BE PROCESSED!
 FOR GUARANTEE CLAIMS PLEASE ADD A COPY OF YOUR ORIGINAL SALES / DELIVERY RECEIPT OTHERWISE IT CANNOT BE ACCEPTED.
 FOR SPARE PART ORDERS PLEASE ADD TO THIS SERVICE FORM A COPY OF THE RESPECTIVE EXPLODED DRAWING WITH THE REQUIRED SPARE PARTS BEING MARKED CLEARLY AND UNMISTAKABLE.
 THIS HELPS US TO IDENTIFY THE REQUIRED SPARE PARTS FASTLY AND ACCELERATES THE HANDLING OF YOUR INQUIRY.

THANK YOU FOR YOUR COOPERATION!